

**Уполномоченный представитель производителя
«Микролайф» в России**

ООО «МИП-Тест», 123001 Москва, Ермолаевский пер., д.22-26, стр.1

Телефоны бесплатной горячей линии:

Часы работы: пн.-пт. 09:00 - 17:00 (время московское)

для Москвы: +7 (499) 390 18 33

для регионов: 8 800 550 10 52

Производитель

Microlife AG, Швейцария

Адрес: Espenstrasse 139, 9443 Widnau, Switzerland

Web-сайт: www.microlife.com

Место производства:

ONBO Electronic (Shenzhen) Co., Ltd., Китай

Адрес: No. 138 Huasheng Road, Langkou Community Dalang Street, Longhua District, Shenzhen China

Made in China

 Microlife AG
Epsenstrasse 139
9443 Widnau / Switzerland
www.microlife.com

CE0044



IB BP A1 Easy EN-RU 4119



**Измеритель артериального
давления и частоты пульса
BP A1 Easy**

EN → 1
RU → 8



microlife®

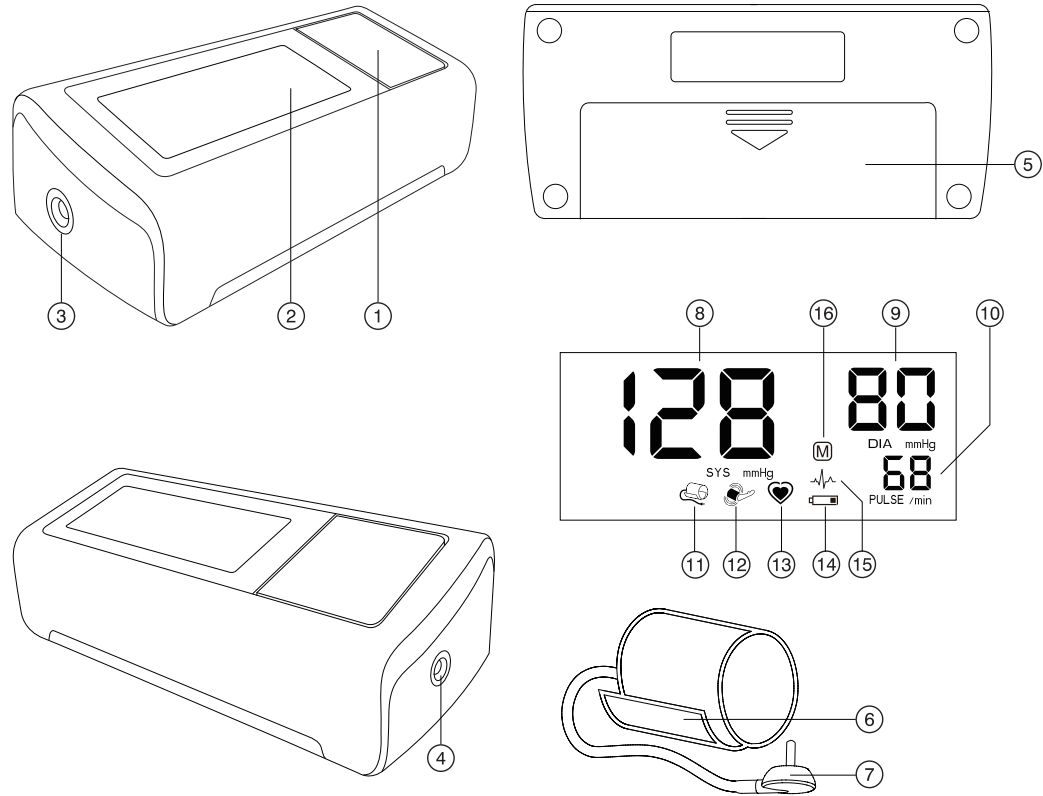

Name of Purchaser / Ф.И.О. покупателя

Serial Number / Серийный номер

Date of Purchase / Дата покупки

Specialist Dealer / Специализированный дилер

- ① ON/OFF button
- ② Display
- ③ Cuff Socket
- ④ Mains Adapter Socket
- ⑤ Battery Compartment
- ⑥ Cuff
- ⑦ Cuff Connector

Display

- ⑧ Systolic Value
- ⑨ Diastolic Value
- ⑩ Pulse Rate
- ⑪ Cuff Check Indicator
- ⑫ Arm Movement Indicator
- ⑬ Pulse Indicator
- ⑭ Battery Display
- ⑮ Pulse Arrhythmia Indicator (PAD)
- ⑯ Stored Value

Dear Customer,

This device was developed in collaboration with physicians and clinical tests carried out prove its measurement accuracy to be of a very high standard.*

If you have any questions, problems or want to order spare parts please contact your local Microlife-Customer Service. Your dealer or pharmacy will be able to give you the address of the Microlife dealer in your country. Alternatively, visit the internet at www.microlife.com where you will find a wealth of invaluable information on our products.

Stay healthy – Microlife AG!

** This device uses the same measuring technology as the award winning «BP 3BTO-A» model tested according to the British and Irish Hypertension Society (BIHS) protocol.*

Table of Contents

- 1. Explanation of Symbols**
- 2. Important Facts about Blood Pressure and Self-Measurement**
 - How do I evaluate my blood pressure?
- 3. Using the Device for the First Time**
 - Inserting the batteries
 - Selecting the correct cuff
- 4. Taking a Blood Pressure Measurement**
- 5. Appearance of the Pulse Arrhythmia (PAD)**
- 6. Data Memory**
- 7. Battery Indicator and Battery change**
 - Low battery
 - Flat battery – replacement
 - Which batteries and which procedure?
 - Using rechargeable batteries
- 8. Using a Mains Adapter**
- 9. Error Messages**
- 10. Safety, Care, Accuracy Test and Disposal**
 - Safety and protection
 - Device care
 - Cleaning the cuff
 - Accuracy test
 - Disposal
- 11. Guarantee**
- 12. Technical Specifications**

1. Explanation of Symbols



Batteries and electronic devices must be disposed of in accordance with the locally applicable regulations, not with domestic waste.



Read the instructions carefully before using this device.



Type BF applied part



Keep dry



Conformity mark



Type approval of measuring device



Serial number



Catalogue number



Manufacturer



Class II equipment



Operating temperature restriction
10 - 40 °C



Storage temperature restriction
-20 - +55 °C

CE0044 CE Marking of Conformity

2. Important Facts about Blood Pressure and Self-Measurement

- **Blood pressure** is the pressure of the blood flowing in the arteries generated by the pumping of the heart. Two values, the **systolic** (upper) value and the **diastolic** (lower) value, are always measured.
- The device indicates the **pulse rate** (the number of times the heart beats in a minute).
- **Permanently high blood pressure values can damage your health and must be treated by your doctor!**

- Always discuss your values with your doctor and tell him/her if you have noticed anything unusual or feel unsure. **Never rely on single blood pressure readings.**
- There are several causes of excessively **high blood pressure values**. Your doctor will explain them in more detail and offer treatment where appropriate. Besides medication, weight loss and exercise can also lower your blood pressure.
- **Under no circumstances should you alter the dosages of drugs or initiate a treatment without consulting your doctor.**
- Depending on physical exertion and condition, blood pressure is subject to wide fluctuations as the day progresses. **You should therefore take your measurements in the same quiet conditions and when you feel relaxed!** Take at least two readings every time (in the morning and in the evening) and average the measurements.
- It is quite normal for two measurements taken in quick succession to produce significantly **different results**.
- **Deviations** between measurements taken by your doctor or in the pharmacy and those taken at home are quite normal, as these situations are completely different.
- **Several measurements** provide much more reliable information about your blood pressure than just one single measurement.
- **Leave a small break** of at least 15 seconds between two measurements.
- If you suffer from an **irregular heartbeat** (arrhythmia, see «Section 5.»), measurements taken with this device should be evaluated with your doctor.
- **The pulse display is not suitable for checking the frequency of heart pacemakers!**
- If you are **pregnant**, you should monitor your blood pressure regularly as it can change drastically during this time.
- ☞ This monitor is specially tested for use in pregnancy and pre-eclampsia. When you detect unusual high readings in pregnancy, you should measure after a short while again (eg. 1 hour). If the reading is still too high, consult your doctor or gynecologist.

How do I evaluate my blood pressure?

Table for classifying home blood pressure values in adults in accordance with the international Guidelines (ESH, ESC, JSH). Data in mmHg.

Range	Systolic	Diastolic	Recommendation
1. blood pressure normal	< 120	< 74	Self-check
2. blood pressure optimum	120 - 129	74 - 79	Self-check
3. blood pressure elevated	130 - 134	80 - 84	Self-check
4. blood pressure too high	135 - 159	85 - 99	Seek medical advice
5. blood pressure dangerously high	≥ 160	≥ 100	Urgently seek medical advice!

The higher value is the one that determines the evaluation.

Example: a blood pressure value of **140/80** mmHg or a value of **130/90** mmHg indicates «blood pressure too high».

3. Using the Device for the First Time

Inserting the batteries

After you have unpacked your device, first insert the batteries. The battery compartment (5) is on the bottom of the device. Insert the batteries (4 x 1.5 V, size AA), thereby observing the indicated polarity.

Selecting the correct cuff

Microlife offers different cuff sizes. Select the cuff size to match the circumference of your upper arms (measured by close fitting in the centre of the upper arm).

Cuff size	for circumference of upper arm
S	17 - 22 cm
M	22 - 32 cm
M - L	22 - 42 cm
L	32 - 42 cm
L - XL	32 - 52 cm

☞ Optional preformed cuffs «Easy» are available for better fitting and comfort.

☞ Only use Microlife cuffs.

▶ Contact your local Microlife Service if the enclosed cuff (6) does not fit.

▶ Connect the cuff to the device by inserting the cuff connector (7) into the cuff socket (3) as far as it will go.

4. Taking a Blood Pressure Measurement

Checklist for taking a reliable measurement

1. Avoid activity, eating or smoking immediately before the measurement.
 2. Sit down on a back-supported chair and relax for 5 minutes. Keep the feet flat on the floor and do not cross your legs.
 3. **Always measure on the same arm** (normally left). It is recommended that doctors perform double arm measurements on a patients first visit in order to determine which arm to measure in the future. The arm with the higher blood pressure should be measured.
 4. Remove close-fitting garments from the upper arm. To avoid constriction, shirt sleeves should not be rolled up - they do not interfere with the cuff if they are laid flat.
 5. Always ensure that the correct cuff size is used (marking on the cuff).
 - Fit the cuff closely, but not too tight.
 - Make sure that the cuff is positioned 2 cm above the elbow.
 - The **artery mark** on the cuff (ca. 3 cm long bar) must lie over the artery which runs down the inner side of the arm.
 - Support your arm so it is relaxed.
 - Ensure that the cuff is at the same height as your heart.
 6. Press the ON/OFF button (1) to start the measurement.
 7. The cuff will now pump up automatically. Relax, do not move and do not tense your arm muscles until the measurement result is displayed. Breathe normally and do not talk.
 8. When the correct pressure is reached, the pumping stops and the pressure falls gradually. If the required pressure was not reached, the device will automatically pump some more air into the cuff.
 9. During the measurement, the pulse indicator (13) flashes in the display.
 10. The result, comprising the systolic (8) and the diastolic (9) blood pressure and the pulse rate (10) is displayed.
 11. When the device has finished measuring, remove the cuff.
 12. Switch off the device with ON/OFF button (1). (The monitor does switch off automatically after approx. 1 min.)
- ☞ You can stop the measurement at any time by pressing the ON/OFF button (e.g. if you feel uneasy or an unpleasant pressure sensation).
- ☞ **If the systolic blood pressure is known to be very high**, it can be an advantage to set the pressure individually. Press

the ON/OFF button after the monitor has been pumped up to a level of approx. 30 mmHg (shown on the display). Keep the button pressed until the pressure is about 40 mmHg above the expected systolic value – then release the button.

5. Appearance of the Pulse Arrhythmia (PAD)



This symbol  indicates that certain pulse irregularities were detected during the measurement. In this case, the result may deviate from your normal blood pressure – repeat the measurement. In most cases, this is no cause for concern. However, if the symbol appears on a regular basis (e.g. several times a week with measurements taken daily) we advise you to tell your doctor. Please show your doctor the following explanation:

Information for the doctor on frequent appearance of the Arrhythmia indicator

This device is an oscillometric blood pressure monitor that also analyses pulse irregularity during measurement. The device is clinically tested.

The arrhythmia symbol is displayed after the measurement, if pulse irregularities occur during measurement. If the symbol appears more frequently (e.g. several times per week on measurements performed daily) we recommend the patient to seek medical advice. This device does not replace a cardiac examination, but serves to detect pulse irregularities at an early stage.

6. Data Memory

This device always stores the last result at the end of the measurement. To recall the reading, press and hold the ON/OFF button  while the device is switched off. Release the button as soon as all display elements are shown. The stored result will then be shown, indicated with the letter «M» .

7. Battery Indicator and Battery change

Low battery



When the batteries are approximately $\frac{3}{4}$ empty the battery symbol  will flash as soon as the device is switched on (partly filled battery displayed). Although the device will continue to measure reliably, you should obtain replacement batteries.

Flat battery – replacement

When the batteries are flat, the battery symbol  will flash as soon as the device is switched on (flat battery displayed). You cannot take any further measurements and must replace the batteries.





1. Open the battery compartment  on the bottom of the device.
2. Replace the batteries – ensure correct polarity as shown by the symbols in the compartment.

Which batteries and which procedure?

-  Use 4 new, long-life 1.5 V, size AA alkaline batteries.
-  Do not use batteries beyond their date of expiry.
-  Remove batteries if the device is not going to be used for a prolonged period.



Using rechargeable batteries

You can also operate this device using rechargeable batteries.

-  Only use «NiMH» type reusable batteries.
-  Batteries must be removed and recharged when the flat battery symbol appears. They should not remain inside the device as they may become damaged (total discharge as a result of low use of the device, even when switched off).
-  Always remove the rechargeable batteries if you do not intend to use the device for a week or more.
-  Batteries cannot be charged in the blood pressure monitor. Recharge batteries in an external charger and observe the information regarding charging, care and durability.

8. Using a Mains Adapter

You can operate this device using the Microlife mains adapter (DC 6V, 600 mA).

-  Only use the Microlife mains adapter available as an original accessory appropriate for your supply voltage.
-  Ensure that neither the mains adapter nor the cable are damaged.

1. Plug the adapter cable into the mains adapter socket  in the blood pressure monitor.
2. Plug the adapter plug into the wall socket.

When the mains adapter is connected, no battery current is consumed.

9. Error Messages

If an error occurs during the measurement, the measurement is interrupted and an error message, e.g. «ERR 3», is displayed.

Error	Description	Potential cause and remedy
«ERR 1»	Signal too weak	The pulse signals on the cuff are too weak. Re-position the cuff and repeat the measurement.*

Error	Description	Potential cause and remedy
«ERR 2» (12)	Error signal	During the measurement, error signals were detected by the cuff, caused for instance by movement or muscle tension. Repeat the measurement, keeping your arm still.
«ERR 3» (11)	No pressure in the cuff	An adequate pressure cannot be generated in the cuff. A leak may have occurred. Check that the cuff is correctly connected and is not too loose. Replace the batteries if necessary. Repeat the measurement.
«ERR 5»	Abnormal result	The measuring signals are inaccurate and no result can therefore be displayed. Read through the checklist for performing reliable measurements and then repeat the measurement.*
«HI»	Pulse or cuff pressure too high	The pressure in the cuff is too high (over 299 mmHg) OR the pulse is too high (over 200 beats per minute). Relax for 5 minutes and repeat the measurement.*
«LO»	Pulse too low	The pulse is too low (less than 40 beats per minute). Repeat the measurement.*

* Please immediately consult your doctor, if this or any other problem occurs repeatedly.

 If you think the results are unusual, please read through the information in «Section 2.» carefully.

10. Safety, Care, Accuracy Test and Disposal

Safety and protection

- Follow instructions for use. This document provides important product operation and safety information regarding this device. Please read this document thoroughly before using the device and keep for future reference.
- This device may only be used for the purposes described in these instructions. The manufacturer cannot be held liable for damage caused by incorrect application.
- This device comprises sensitive components and must be treated with caution. Observe the storage and operating conditions described in the «Technical Specifications» section.
- Protect it from:
 - water and moisture

- extreme temperatures
- impact and dropping
- contamination and dust
- direct sunlight
- heat and cold

- The cuffs are sensitive and must be handled with care.
- Do not exchange or use any other kind of cuff or cuff connector for measuring with this device.
- Only pump up the cuff once fitted.
- Do not use this device close to strong electromagnetic fields such as mobile telephones or radio installations. Keep a minimum distance of 1 m from such devices when using this device.
- Do not use this device if you think it is damaged or notice anything unusual.
- Never open this device.
- If the device is not going to be used for a prolonged period the batteries should be removed.
- Read the additional safety information provided within the individual sections of this instruction manual.
- The measurement results given by this device is not a diagnosis. It is not replacing the need for the consultation of a physician, especially if not matching the patient's symptoms. Do not rely on the measurement result only, always consider other potentially occurring symptoms and the patient's feedback. Calling a doctor or an ambulance is advised if needed.



Ensure that children do not use this device unsupervised; some parts are small enough to be swallowed. Be aware of the risk of strangulation in case this device is supplied with cables or tubes.

Device care

Clean the device only with a soft, dry cloth.

Cleaning the cuff

Carefully remove spots on the cuff with a damp cloth and soapsuds.



WARNING: Do not wash the cuff in a washing machine or dishwasher!

Accuracy test

We recommend this device is tested for accuracy every 2 years or after mechanical impact (e.g. being dropped). The verification time period is 2 years. Verification is carried out in accordance with the document P 1323565.2.001-2018 «State system for ensuring the

uniformity of measurements. Non-invasive blood pressure meters. Verification Method» Confirmation of initial verification, an electronic version of the verification certificate, is on the website of the Federal Information Fund for Ensuring Uniformity of Measurements - www.fgis.gost.ru
Information on verification is on the company website - www.microlife.ru

Disposal

When the disposal of this device is required please contact a specialized organization, authorized to provide utilization according to the legislation of the Russian Federation.

11. Guarantee

This device is covered by a **5 year guarantee** from the date of purchase. The guarantee is valid only on presentation of the guarantee card completed by the dealer (see back) confirming date of purchase or the receipt.

- Batteries and parts that become worn with use are not included.
- Opening or altering the device invalidates the guarantee.
- The guarantee does not cover damage caused by improper handling, discharged batteries, accidents or non-compliance with the operating instructions.
- The cuff has a functional guarantee (bladder tightness) for 2 years. Please contact your local Microlife-Service (see foreword).

12. Technical Specifications

Operating conditions: 10 - 40 °C / 50 - 104 °F
15 - 95 % relative maximum humidity

Storage conditions: -20 - +55 °C / -4 - +131 °F
15 - 95 % relative maximum humidity

Weight: 317 g (including batteries)

Dimensions: 146 x 65 x 46 mm

Measuring procedure: oscillometric, corresponding to Korotkoff method: Phase I systolic, Phase V diastolic

Measurement range: 20 - 280 mmHg – blood pressure
40 - 200 beats per minute – pulse

Cuff pressure display range: 0 - 299 mmHg

Resolution: 1 mmHg

Static accuracy: pressure within ± 3 mmHg

Pulse accuracy: ± 5 % of the readout value

Voltage source: 4 x 1.5 V alkaline batteries; size AA
Mains adapter DC 6V, 600 mA (optional)

Battery lifetime: approx. 920 measurements
(using new batteries)

Included accessories: blood pressure monitor, cuff, bag, 4 x AA batteries, instruction manual, guarantee card, blood pressure diary

IP Class: IP20

Reference to standards: EN 1060-1 /-3 /-4; IEC 60601-1;
IEC 60601-1-2 (EMC); IEC 60601-1-11

Expected service life: Device: 5 years or 10000 measurements
Accessories: 2 years

This device complies with the requirements of the Medical Device Directive 93/42/EEC.

Technical alterations reserved.

Date of production: first four digits of the serial number of the device. First and second digit – the week of the year / third and fourth digit – the year of production.

- ① Кнопка ВКЛ/ВЫКЛ
- ② Дисплей
- ③ Гнездо для манжеты
- ④ Гнездо для блока питания
- ⑤ Отсек для батарей
- ⑥ Манжета
- ⑦ Соединитель манжеты

Дисплей

- ⑧ Систолическое давление
- ⑨ Диастолическое давление
- ⑩ Частота пульса
- ⑪ Индикатор правильности надевания манжеты
- ⑫ Индикатор движения руки
- ⑬ Индикатор пульса
- ⑭ Индикатор разряда батарей
- ⑮ Индикатор аритмии пульса (PAD)
- ⑯ Сохраненное значение

Уважаемый покупатель,

Прибор был разработан в сотрудничестве с врачами, а клинические тесты подтвердили высокую точность его измерений.*

При возникновении вопросов, проблем или для заказа запасных частей, пожалуйста, обращайтесь в местный сервисный центр Microlife. Ваш дилер или аптека могут предоставить Вам адрес дилера Microlife в Вашей стране. В качестве альтернативы, посетите в Интернете страницу www.microlife.com, где Вы сможете найти ряд полезных сведений по нашему изделию. Будьте здоровы – Microlife AG!

** В приборе использована та же технология измерений, что и в отмеченной наградами модели «BP 3ВТО-А», которая успешно прошла клинические испытания в соответствии с протоколом Британского и Ирландского Гипертонического Общества (BHS).*

Оглавление

1. **Расшифровка символов**
2. **Важная информация об артериальном давлении и самостоятельном измерении**
 - Как определить артериальное давление?
3. **Использование прибора в первый раз**
 - Установка батарей
 - Подбор подходящей манжеты
4. **Выполнение измерений артериального давления**
5. **Появление индикатора аритмии пульса (PAD)**
6. **Память**
7. **Индикатор разряда батарей и их замена**
 - Батареи почти разряжены
 - Замена разряженных батарей
 - Элементы питания и процедура замены
 - Использование аккумуляторов
8. **Использование блока питания**
9. **Сообщения об ошибках**
10. **Техника безопасности, уход, проверка точности и утилизация**
 - Техника безопасности и защита
 - Уход за прибором
 - Очистка манжеты
 - Проверка точности
 - Утилизация
11. **Гарантия**
12. **Технические характеристики**

1. Расшифровка символов



Батареи и электронные приборы следует утилизировать в соответствии с принятыми нормами и не выбрасывать вместе с бытовыми отходами.



Перед использованием прибора внимательно прочтите данное руководство.



Изделие типа ВФ



Хранить в сухом месте



Знак соответствия



Знак утверждения типа средств измерений



Серийный номер



Номер по каталогу



Производитель



Оборудование II класса защиты



Ограничение по температуре применения
10 - 40 °C



Ограничение по температуре хранения
-20 - +55 °C

CE 0044

Сертификация CE

2. Важная информация об артериальном давлении и самостоятельном измерении

- **Артериальное давление** - это давление крови, подаваемой сердцем в артерии. Всегда измеряются два значения, систолическое (верхнее) давление и диастолическое (нижнее) давление.
- Кроме того, прибор показывает частоту пульса (число ударов сердца в минуту).

- **Постоянно повышенное артериальное давление может нанести ущерб Вашему здоровью, и в этом случае Вам необходимо обратиться к врачу!**
- Всегда сообщайте врачу о Вашем давлении и сообщайте ему/ей, если Вы заметили что-нибудь необычное или чувствуете неуверенность. **Никогда не полагайтесь на результат однократного измерения артериального давления.**
- Существует несколько причин **возникновения высокого артериального давления**. Ваш лечащий врач расскажет о них более подробно и предложит подходящее лечение. Кроме приема лекарственных средств, снижение веса и физические нагрузки помогут снизить артериальное давление.
- **Ни при каких обстоятельствах не меняйте дозировку лекарств и не занимайтесь самолечением без консультации вашего лечащего врача.**
- В зависимости от физических нагрузок и состояния, артериальное давление подвержено значительным колебаниям в течение дня. **Поэтому каждый раз процедура измерений должна проводиться в спокойных условиях и когда Вы не чувствуете напряжения!** Потребуется не менее двух измерений (каждое утро и каждый вечер) для определения среднего значения измерений.
- Совершенно нормально, если при двух измерениях подряд полученные результаты будут отличаться друг от друга.
- **Расхождения** между результатами измерений, полученными врачом или в аптеке, и результатами, полученными в домашних условиях, также являются вполне нормальными, поскольку ситуации, в которых проводятся измерения, совершенно различны.
- **Несколько измерений обеспечивают** гораздо более надежную информацию об артериальном давлении, чем одно измерение.
- **Сделайте небольшой перерыв**, по крайней мере, в 15 секунд между двумя измерениями.
- Если Вы страдаете **нарушением сердцебиения** (аритмия, см «Раздел 5.»), измерения, сделанные с помощью этого прибора, должны быть оценены Вашим лечащим врачом.
- **Показания пульса не пригодны для использования в качестве контроля частоты кардиостимулятора!**
- Во время **беременности** следует тщательно следить за артериальным давлением, поскольку на протяжении этого периода оно может существенно меняться!

 Этот прибор специально тестировался для применения при беременности и преэклампсии. Если во время беременности Вы обнаружили необычно высокий результат, то Вы должны осуществить повторное измерение (например через 1 час). Если результат по-прежнему высокий, то проконсультируйтесь со своим лечащим врачом или гинекологом.

Как определить артериальное давление?

Таблица для классификации значений артериального давления взрослого человека в соответствии с международными рекомендациями ESH, ESC, JSH. Данные приведены в мм рт. ст.

Диапазон	Систолическое	Диастолическое	Рекомендация
1. артериальное давление в норме	< 120	< 74	Самостоятельный контроль
2. оптимальное артериальное давление	120 - 129	74 - 79	Самостоятельный контроль
3. повышенное артериальное давление	130 - 134	80 - 84	Самостоятельный контроль
4. артериальное давление слишком высокое	135 - 159	85 - 99	Обратитесь за медицинской помощью
5. артериальное давление угрожающе высокое	≥ 160	≥ 100	Срочно обратитесь за медицинской помощью!

Оценка давления определяется по наивысшему значению. Например: давление 140/80 мм рт.ст. и давление 130/90 мм рт.ст. оба оцениваются как «артериальное давление очень высокое».

3. Использование прибора в первый раз

Установка батарей

После того, как Вы вынули прибор из упаковки, прежде всего, вставьте батареи. Отсек для батарей (5) расположен на нижней части прибора. Вставьте батареи (4 x тип AA 1.5В), соблюдая полярность.

Подбор подходящей манжеты

Microlife предлагает манжеты разных размеров. Выберите манжету, размер которой соответствует обхвату Вашего плеча (измеренному при плотном прилегании посредине плеча).

Размер манжеты	для обхвата плеча
S	17 - 22 см
M	22 - 32 см
M - L	22 - 42 см
L	32 - 42 см
L - XL	32 - 52 см

 Дополнительно можно заказать манжету «Комфорт» для более удобного одевания и комфорта.

 Пользуйтесь только манжетами Microlife!

- ▶ Обратитесь в местный сервисный центр Microlife, если приложенная манжета 6 не подходит.
- ▶ Подсоедините манжету к прибору, вставив соединитель манжеты 7 в гнездо манжеты 3 до упора.

4. Выполнение измерений артериального давления

Рекомендации для получения надежных результатов измерений

1. Избегайте физической активности, не ешьте и не курите непосредственно перед измерением.
2. Присядьте на стул со спинкой на пять минут и расслабьтесь. Поставьте ноги на пол ровно и не скрещивайте их.
3. **Всегда проводите измерения на одной и той же руке** (обычно на левой). Рекомендуется, чтобы во время первого визита пациента, врач провел измерения на двух руках, чтобы определить на какой руке нужно производить измерения в дальнейшем. Потом измерения проводятся только на той руке, на которой давление оказалось выше.
4. Снимите облегающую одежду с плеча. Не следует закатывать рукав рубашки, это может привести к сдавливанию, рукава из тонкой ткани не мешают измерению, если прилегают свободно.
5. Убедитесь, что используется манжета правильного размера (маркировка на манжете).
 - Плотно наложите манжету, но не слишком туго.
 - Убедитесь, что манжета расположена на 2 см выше локтя.
 - **Метка артерии** на манжете (линия длиной около 3 см) должна находиться над артерией с внутренней стороны руки.
 - Расположите руку так, чтобы она оставалась расслабленной.

- Убедитесь, что манжета находится на той же высоте, что и сердце.
- Нажмите кнопку ВКЛ/ВЫКЛ (1) для начала измерения.
 - Теперь будет произведена автоматическая накачка манжеты. Расслабьтесь, не двигайтесь и не напрягайте руку до тех пор, пока не отобразится результат измерения. Дышите нормально и не разговаривайте.
 - Если измерение успешно завершено, подкачка прекращается и происходит постепенный сброс давления. Если требуемое давление не достигнуто, прибор автоматически произведет дополнительное нагнетание воздуха в манжету.
 - Во время измерения, индикатор пульса (13) мигает на дисплее.
 - Затем отображается результат, состоящий из систолического (8) и диастолического (9) артериального давления, а также пульса (10).
 - По окончании измерения снимите и уберите манжету.
 - Отключите прибор, нажав кнопку (1) (Тонометр автоматически отключится приблизительно через 1 минуту).

 Вы можете остановить измерение в любой момент нажатием кнопки ВКЛ/ВЫКЛ (например, если Вы испытываете неудобство или неприятное ощущение от нагнетаемого давления).

 Если известно, что у Вас очень высокое систолическое давление, может быть целесообразной индивидуальная настройка давления. Нажмите кнопку ВКЛ/ВЫКЛ после того, как накачаете давление прибор. до 30 мм рт. ст. (по дисплею). Удерживайте кнопку нажатой до тех пор, пока давление не поднимется прибор. на 40 мм рт. ст. выше ожидаемого значения систолического давления – затем отпустите кнопку.

5. Появление индикатора аритмии пульса (PAD)

Этот символ (15) указывает на то, что во время измерения были выявлены нарушения пульса. В этом случае результат может отличаться от Вашего нормального артериального давления – повторите измерение. В большинстве случаев это не является причиной для беспокойства. Однако если такой символ появляется регулярно (например, несколько раз в неделю при ежедневных измерениях), рекомендуется сообщить об этом врачу. Покажите врачу приведенное ниже объяснение:

Информация для врача при частом появлении на дисплее индикатора аритмии

Этот прибор является осциллометрическим измерителем артериального давления, который анализирует также нерегулярность пульса во время измерения. Прибор прошел клинические испытания.

Символ аритмии отображается после измерения, если во время измерения имели место нарушения пульса. Если этот символ появляется достаточно часто (например, несколько раз в неделю при ежедневных измерениях), то пациенту рекомендуется обратиться за медицинской консультацией. Прибор не заменяет кардиологического обследования, однако позволяет выявить нарушения пульса на ранней стадии.

6. Память

Прибор всегда сохраняет последний результат по окончании измерения. Для вызова из памяти этого результата, нажимайте и удерживайте кнопку ВКЛ/ВЫКЛ (1) (предварительно прибор необходимо выключить). Отпустите кнопку, как только на дисплее появятся все элементы. Сохраненный результат обозначается буквой «М» (16).

7. Индикатор разряда батарей и их замена

Батареи почти разряжены



Если батареи использованы приблизительно на ¾, то при включении прибора символ элементов питания (14) будет мигать (отображается частично заряженная батарея). Несмотря на то, что прибор продолжит надежно проводить измерения, необходимо подготовить новые элементы питания на замену.

Замена разряженных батарей

Если батареи разряжены, то при включении прибора символ элементов питания (14) будет мигать (отображается разряженная батарея). Дальнейшие измерения не могут производиться до замены батарей.

- Откройте отсек батарей (5) на нижней части прибора.
- Замените батареи, убедившись, что соблюдена полярность в соответствии с символами в отсеке.

Элементы питания и процедура замены

-  Пожалуйста, используйте 4 новые щелочные батареи на 1,5В с длительным сроком службы размера AA.
-  Не используйте батареи с истекшим сроком годности.

 Достаньте батареи, если прибор не будет использоваться в течение длительного периода времени.

Использование аккумуляторов

С прибором можно работать, используя аккумуляторные батареи.

 Пожалуйста, используйте только один тип аккумуляторных батарей «NiMH».

 Батареи необходимо вынуть и перезарядить, если появляется символ элементов питания (разряженная батарея). Они не должны оставаться внутри прибора, поскольку могут выйти из строя (даже в выключенном приборе батареи продолжают разряжаться).

 Всегда вынимайте аккумуляторы, если не собираетесь пользоваться прибором в течение недели или более!

 Аккумуляторы НЕ могут заряжаться в приборе! Повторно зарядите аккумуляторы во внешнем зарядном устройстве и ознакомьтесь с информацией по зарядке, уходу и сроку службы!

8. Использование блока питания

Вы можете работать с прибором при помощи блока питания Microlife (Постоянный ток 6В, 600 мА).

 Используйте только блоки питания Microlife, относящиеся к оригинальным принадлежностям и рассчитанные на соответствующее напряжение.

 Убедитесь в том, что ни блок питания, ни кабель не повреждены.

1. Вставьте кабель блока питания в гнездо блока питания ④ в приборе.

2. Вставьте вилку блока питания в розетку.

При подключении блока питания ток элементов питания не потребляется.

9. Сообщения об ошибках

Если во время измерения происходит ошибка, то процедура измерения прерывается и выдается сообщение об ошибке, например «ERR 3».

Ошибка	Описание	Возможная причина и устранение
«ERR 1»	Сигнал слишком слабый	Импульсные сигналы на манжете слишком слабые. Повторно наложите манжету и повторите измерение.*

Ошибка	Описание	Возможная причина и устранение
«ERR 2» ⑫	Ошибочные сигналы	Во время измерения манжета зафиксировала ошибочные сигналы, вызванные, например, движением или сокращением мышц. Повторите измерение, держа руку неподвижно.
«ERR 3» ⑪	Отсутствует давление в манжете	Манжета не может быть накачана до необходимого уровня давления. Возможно, имеет место утечка. Проверьте, что манжета подсоединена правильно и не слишком свободна. При необходимости замените батареи. Повторите измерение.
«ERR 5»	Ошибочный результат (артефакт)	Сигналы измерения неточны, из-за чего отображение результатов невозможно. Прочтите рекомендации для получения надежных результатов измерений и затем повторите измерение.*
«HI»	Пulsь или давление манжеты слишком высоки	Давление в манжете слишком высокое (свыше 299 мм рт. ст.) ИЛИ pulsь слишком высокий (свыше 200 ударов в минуту). Отдохните в течение 5 минут и повторите измерение.*
«LO»	Пulsь слишком низкий	Пulsь слишком низкий (менее 40 ударов в минуту). Повторите измерение.*

* Пожалуйста, немедленно проконсультируйтесь с врачом, если эта или какая-либо другая проблема возникает повторно.

 Если Вам кажется, что результаты отличаются от обычных, то, пожалуйста, внимательно прочтите информацию в «Разделе 2.».

10. Техника безопасности, уход, проверка точности и утилизация

Техника безопасности и защита

- Следуйте инструкциям по использованию. В этом документе содержатся важные сведения о работе и безопасности этого устройства. Перед использованием устройства, пожалуйста, внимательно прочитайте этот документ и сохраните его для дальнейшего использования.

- Прибор может использоваться только в целях, описанных в данной инструкции. Изготовитель не несет ответственности за повреждения, вызванные неправильным использованием.
- В состав прибора входят чувствительные компоненты, требующие осторожного обращения. Ознакомьтесь с условиями хранения и эксплуатации, описанными в разделе «Технические характеристики!»
- Оберегайте прибор от:
 - воды и влаги
 - экстремальных температур
 - ударов и падений
 - загрязнения и пыли
 - прямых солнечных лучей
 - жары и холода
- Манжеты представляют собой чувствительные элементы, требующие бережного обращения.
- Не меняйте другие части манжеты или коннектор манжеты для измерений с этим устройством.
- Производите накачку только наложенной манжеты.
- Не используйте устройство вблизи источников сильных электромагнитных полей, например рядом с мобильными телефонами или радиостанциями. Во время использования устройства минимальное расстояние от источников таких полей должно составлять 1 м.
- Не используйте прибор, если вам кажется, что он поврежден, или если вы заметили что-либо необычное.
- Никогда не вскрывайте прибор.
- Если прибор не будет использоваться в течение длительного периода времени, то из него следует вынуть батарейки.
- Прочтите дальнейшие указания по безопасности в отдельных разделах этой инструкции.
- Результаты измерения, которые предоставляет этот прибор, не являются диагнозом. Они не заменяют необходимость консультации врача, особенно если они не соответствуют симптомам пациента. Не полагайтесь только на результаты измерения, всегда рассматривайте другие потенциальные симптомы и жалобы пациента. Обратитесь к врачу или вызовите скорую в случае необходимости.



Позаботьтесь о том, чтобы дети не могли использовать прибор без присмотра, поскольку некоторые его мелкие части могут быть проглочены. При поставке прибора с кабелями и шлангами возможен риск удушья.

Уход за прибором

Используйте для чистки прибора только сухую, мягкую ткань.

Очистка манжеты

Осторожно удалите пятна с манжеты с помощью влажной тряпки и мыльной воды.



ПРЕДУПРЕЖДЕНИЕ: Не стирать манжету в стиральной или посудомоечной машине!

Проверка точности

Мы рекомендуем проверять точность прибора каждые 2 года после механического воздействия (например, падения). Межповерочный интервал - 2 года. Проверка приборов для измерения артериального давления осуществляется по документу Р 1323565.2.001-2018 «Государственная система обеспечения единства измерений. Измерители артериального давления неинвазивные. Методика поверки». Подтверждение первичной поверки, электронная версия свидетельства о поверке, находится на сайте Федерального информационного фонда по обеспечению единства измерений – www.fgjis.gost.ru Информация о поверке находится на сайте компании - www.microlife.ru

Утилизация

Для утилизации продукции необходимо обращаться в специализированные организации, имеющие разрешение на проведение утилизации, выданное в соответствии с законодательством Российской Федерации.

11. Гарантия

На прибор распространяется гарантия в течение **5 лет** с даты приобретения. Гарантия действительна только при наличии гарантийного талона, заполненного дилером (см. с обратной стороны), подтверждающего дату продажи, или кассового чека.

- На батареи и комплектующие части гарантия не распространяется.
 - Вскрытие и механические повреждения приводят к утрате гарантии.
 - Гарантия не распространяется на повреждения, вызванные неправильным обращением, разрядившимися батареями, несчастными случаями или невыполнением инструкций по эксплуатации.
 - Гарантия на манжету включает гарантию на внутреннюю камеру (герметичность камеры) на 2 года.
- Пожалуйста, обратитесь в местный сервисный центр Microlife (см. далее).

12. Технические характеристики

Условия применения:	от 10 до 40 °С максимальная относительная влажность 15 - 95 %
Условия хранения:	от -20 до +55 °С максимальная относительная влажность 15 - 95 %
Масса:	317г (включая батарейки)
Размеры:	98 x 131 x 51,5 мм
Процедура измерения:	осциллометрическая, в соответствии с методом Короткова: фаза I систолическая, фаза V диастолическая
Диапазон измерений:	20 - 280 мм рт. ст. – артериальное давление 40 - 200 ударов в минуту – пульс
Индикация давления в манжете:	0 - 299 мм рт.ст.
Минимальный шаг индикации:	1 мм рт.ст.
Статическая точность:	давление в пределах ± 3 мм рт. ст.
Точность измерения пульса:	± 5 % считанного значения
Источник питания:	4 x 1,5В щелочные батарейки размера AA Блок питания постоянного тока 6В, 600 мА (опционально)
Срок службы батареек:	примерно 920 измерений (при использовании новых щелочных батареек)
Комплектация:	прибор для измерения артериального давления и частоты пульса, манжета, сумка-чехол, элементы питания AA - 4 шт, руководство по пользованию, гарантийный талон, дневник учета измерений артериального давления
Класс защиты:	IP20
Соответствие стандартам:	EN 1060-1 /-3 /-4; IEC 60601-1; IEC 60601-1-2 (EMC); IEC 60601-1-11
Ожидаемый срок службы:	Прибор: 5 лет или 10000 измерений Комплектующие: 2 года

Данный прибор соответствует требованиям директивы ЕС о медицинском оборудовании 93/42/ЕЕС.

Право на внесение технических изменений сохраняется за производителем.

Дата производства: первые четыре цифры серийного номера прибора. Первая и вторая цифры – неделя производства, третья и четвертая – год производства.

Reg. удостоверение №РЗН 2015/2468 от 31.08.2015.
Учитывая высокое качество, надежность и степень безопасности продукции «Микролайф», фактический срок эксплуатации может значительно превышать официальный.

Уполномоченный представитель производителя «Микролайф» в России

ООО «МИП-Тест»

Москва, Ермолаевский пер., д.22-26, стр.1

Тел. (499) 390 18 33

Адреса сервисных центров узнавайте по телефону бесплатной горячей линии 8-800-550-10-52.

Противопоказания: противопоказаний не выявлено.

