



Качели-весы/карусель

Артикул: SE-02

Руководство пользователя



ОБЩИЕ ПРАВИЛА ТЕХНИКИ БЕЗОПАСНОСТИ

В целях предотвращения травмирования и/или повреждения имущества необходимо следовать приведённым ниже инструкциям и рекомендациям:

1. Перед началом использования внимательно прочитайте все разделы данного руководства.
2. Не используйте другие запасные части, кроме тех, которые имеются в комплекте и/или одобрены производителем.
3. Не подходит для детей младше 3 лет, так как в комплект входят мелкие детали.
4. Данное оборудование может собирать и проверять только взрослый человек.
5. Сохраните данную инструкцию для дальнейшего использования.
6. Предназначен только для домашнего использования на открытом воздухе.
7. Убедитесь, что все болты и гайки плотно затянуты, если нужно, затяните их.
8. Проверьте все покрытия и болты на наличие острых краев и замените их при необходимости.
9. Установите данное оборудование на ровную поверхность как минимум в 2 метрах от любой постройки или преграды, таких как: забор, гараж, дом, свисающие ветки, верёвки для сушки белья или электрические провода.
10. Не допускайте других людей в пределы действия оборудования при использовании.
11. НЕ УСТАНОВЛИВАЙТЕ качели на бетоне, асфальте или любой твердой поверхности вблизи острых предметов, которые могут поцарапать и повредить поверхность изделия.
12. Не затягивайте полностью все гайки и болты до полной сборки, это облегчит процесс сборки и позволит исправить любые допущенные ошибки.
13. Всегда присматривайте за детьми во время их игры на качели.
14. Данное изделие не предназначено для взрослых. Одновременно на качелях могут находиться НЕ БОЛЕЕ 2 детей. Не превышайте МАКСИМАЛЬНО РАЗРЕШЕННУЮ НАГРУЗКУ для одного сиденья в 35 кг.
15. НЕ РАЗРЕШАЙТЕ детям становиться на сиденья и перегружать качели.
16. НЕ РАЗРЕШАЙТЕ детям слезать с сидений до полной остановки качелей.
17. НЕ ДОПУСКАЙТЕ, чтобы во время игры дети носили слишком свободную, мешковатую одежду (а также капюшоны). Дети могут запутаться в такой одежде и не освободятся самостоятельно.
18. НЕ ПОЗВОЛЯЙТЕ детям забираться на данное оборудование там, где не положено.
19. Постоянно проверяйте изделие на износ и отсутствие повреждений. При необходимости прекратите пользоваться изделием, пока неисправные детали не будут заменены.
20. Прежде, чем начать использование, удалите все упаковочные материалы, включая вакуумную плёнку, полиэтилен, картон, подкладку и т.д.
21. Данный продукт предназначен для домашнего использования и не может применяться в коммерческих целях в игровых фитнес-центрах, детских садах и т.п.
22. Несоблюдение при сборке требований данной инструкции может привести к серьёзным травмам пользователя.
23. Храните данную инструкцию в надёжном месте на случай, если понадобится обратиться к ней впоследствии.
24. Подходит для детей в возрасте 3 – 10 лет.
25. Не кладите руки вблизи движущихся частей устройства.

СПЕЦИФИКАЦИЯ

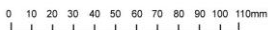

(A) 
Болт М8 х 70 мм (X 1)

(B) 
Болт М6 х 55 мм (X 4)

(C) 
Болт М6 х 60 мм (X 4)

(D) 
Болт М6 х 25 мм (X 8)

(E) 
Шайба М6 (X 32)

(F) 
Пружинная шайба М6 (X 16)

(G) 
Колпачковая гайка М6 (X 16)

(H) 
Шайба М8 (X 2)
(Ø 16мм)

(I) 
Пружинная шайба М8 (X 5)

(J) 
Колпачковая гайка М8 (X 1)

(K) 
Гаечный ключ М6 (X 1)

(L) 
Гаечный ключ М8 (X 1)

(N) 
Болт М8 х 20 мм (X 4)

(O) 
Шайба М8 (X 4)
(Ø 20мм)

(P) 
Опора (X 1)

(R) 
Нижняя опорная трубка (X 1)

(S) 
Верхняя опорная трубка (X 1)

(T) 
Короткая пластиковая трубка (X 1)

(U) 
Пластиковый подшипник (X 2)

(V) 
Основная стойка (X 1)

(W) 
Длинная пластиковая трубка (X 2)

(X) 
Боковая стойка (X 2)

(Y) 
Поручень (X 2)

(Z) 
Сиденье (X 2)

(CC) 
Резиновая заглушка 19мм (X 2)

(DD) 
Пластиковая заглушка 42мм (X 2)

НЕОБХОДИМЫЕ ИНСТРУМЕНТЫ

1. Отвёртка



2. Комбинированный ключ на 10



3. Комбинированный ключ на 13

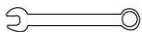

ЭТАПЫ СБОРКИ

ШАГ 1: Сборка опорной конструкции

- 1 - 1. Вставьте нижнюю опорную трубку (R) в центральное отверстие опоры (P).

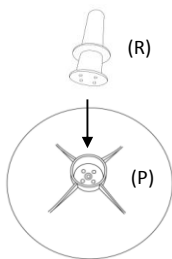

- 1 - 2. Переверните конструкцию, полученную в шаге 1-1, вверх ногами, удерживая при этом нижнюю опорную трубку (R), чтобы она не выпала из отверстия. Закрепите трубку с помощью следующего комплекта крепежей: болта M8 x 20 мм (N), пружинной шайбы M8 (I) и шайбы M8 (O).

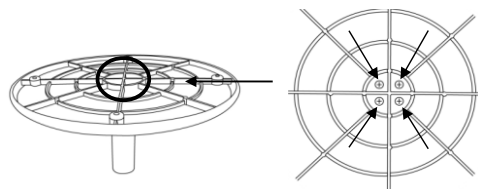

* Перед установкой болтов убедитесь, что все четыре отверстия на опоре и нижней опорной трубке совпадают.

- 1 - 3. Верните конструкцию в исходное положение, затем установите пластиковую трубку (T) поверх нижней опорной трубки (R).

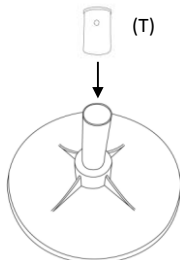

ШАГ 2: Сборка центральной стойки

2 - 1. Вставьте подшипники (U) в основную стойку (V). См. рисунок ниже.

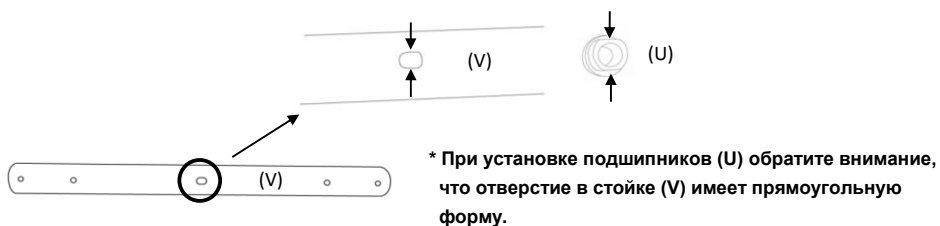

2 - 2. Прикрепите верхнюю опорную трубку (S) к основной стойке (V) с помощью болта M8 x 70 мм (A), 2-х шайб M8 (H), пружинной шайбы M8 (I) и колпачковой гайки M8 (J).

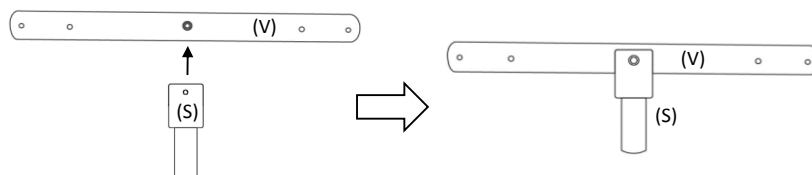

2 - 3. Вставьте стойку в опорную конструкцию, полученную в шаге 1 - 3.

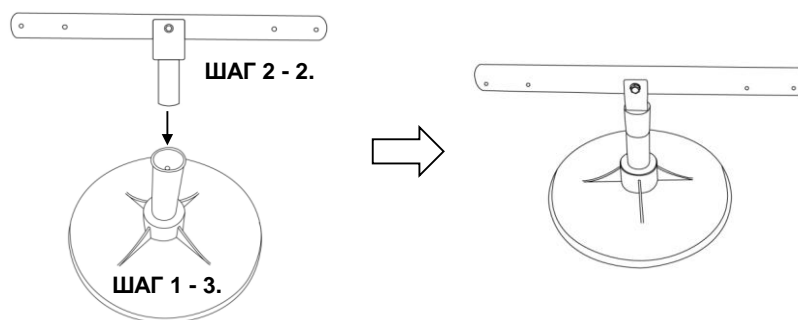

2 - 4. Установите пластиковые трубки (W) с обеих сторон основной стойки (V).

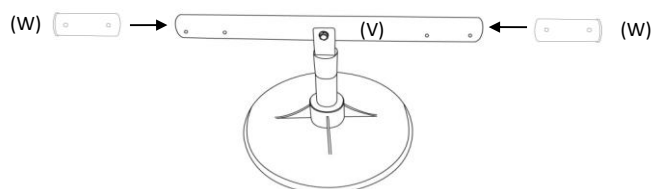

★ ПРИМЕЧАНИЕ: Убедитесь, что отверстия в пластиковых трубках (W) совпадают с отверстиями основной стойки (V).

ШАГ 3: Установка сидений

- 3 - 1. Установите пластиковую заглушку 42мм (DD) с наружной стороны боковой перекладины (X), а резиновую заглушку (CC) - на опорную трубку сиденья. Повторите вышеуказанные действия для второй боковой стойки.

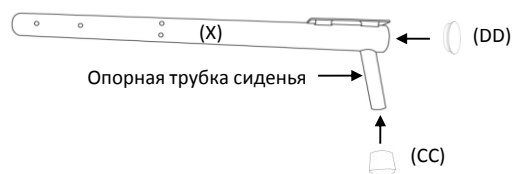

- 3 - 2. Установите сиденья (Z) на боковые стойки (X) и закрепите их с помощью 4-х болтов М6 х 25 мм (D), 8-ми шайб М6 (E), 4-х пружинных шайб (F) и 4-х колпачковых гаек (G).

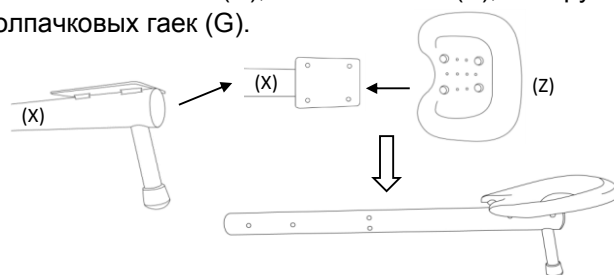

ШАГ 4: Крепление поручней

- 4 - 1. Прикрепите поручни (Y) к боковой стойке (X) с помощью 2-х болтов М8 х 104 мм (B), 4-х шайб М8 (H), 2-х пружинных шайб М8 (I) и 2-х колпачковых гаек М8 (J).

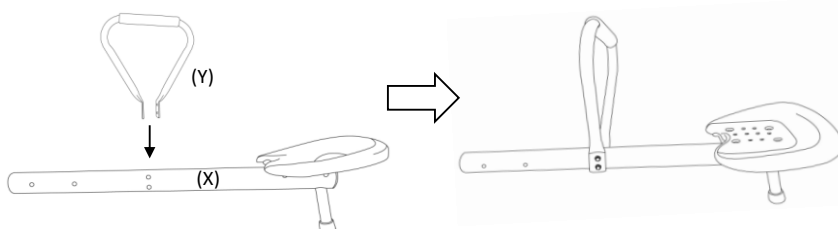

- 4 - 2. Вставьте боковые стойки (X) в основную стойку (V) и закрепите их с помощью 2-х болтов М6 х 60 мм (С), 4-х шайб М6 (Е), 2-х пружинных шайб М6 (F) и 2-х колпачковых гаек М6 (G).

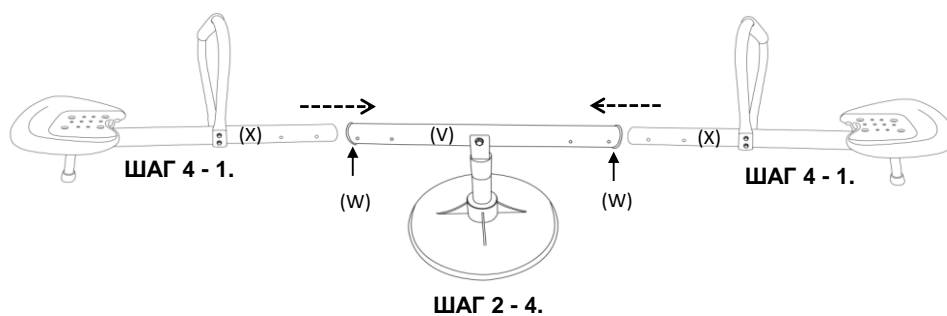

- ★ **ПРИМЕЧАНИЕ:** Перед установкой крепежа проверьте, чтобы отверстия пластиковой трубки (W) и основной стойки (V) совпадали с отверстиями боковой перекладины (X).

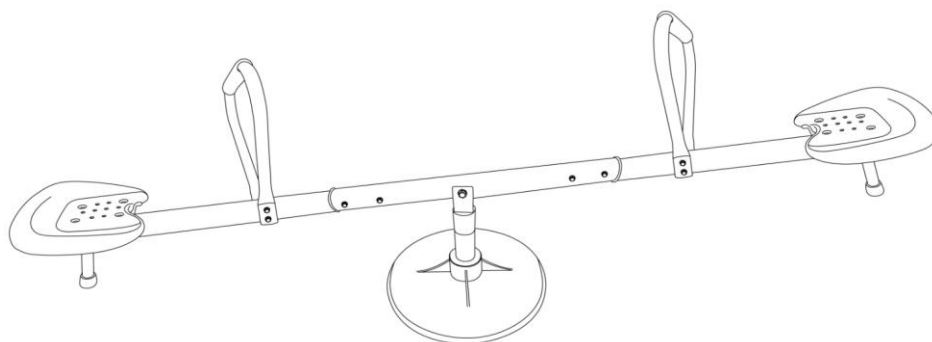

Уход и техническое обслуживание

1. Данное оборудование может собирать и проверять только взрослый человек.
2. Перед каждым использованием проверяйте, надёжно ли затянуты все гайки и болты; все изношенные, повреждённые или утерянные детали следует заменить.
НЕ ПЫТАЙТЕСЬ чинить сломанные детали.
3. Регулярно проверяйте, надёжно ли закреплены сиденья, стальные трубки и другие детали; замените детали, если это необходимо.
4. При необходимости удалите изношенные/повреждённые детали. Не используйте оборудование до тех пор, пока не будет найдена замена.
5. Перед началом работы с оборудованием смажьте все металлические подвижные части.
Регулярно выполняйте смазку деталей непосредственно во время использования изделия.
6. Расположение качелей:
 - (а) Установите данное оборудование на ровную поверхность как минимум в 2 метрах от любой постройки или преграды, таких как: забор, гараж, дом, свисающие ветки, верёвки для сушки белья или электрические провода.
 - (б) Не устанавливайте данное изделие на бетон, асфальт либо любую другую твердую поверхность.
 - (в) Располагайте данное оборудование в хорошо освещённом месте.
 - (г) Не используйте качели в помещении.
7. Погодные условия:
 - (а) Сиденья качелей должны оставаться сухими; в противном случае пользоваться изделием нельзя.
 - (б) Не используйте оборудование при сильном ветре.
 - (в) Не используйте оборудование, когда солнце светит в лицо и видимость ухудшается; или разверните оборудование так, чтобы солнце светило в спину.
8. Данное изделие не предназначено для взрослых. Одновременно на качелях могут находиться НЕ БОЛЕЕ 2 детей. Не превышайте МАКСИМАЛЬНО РАЗРЕШЕННУЮ НАГРУЗКУ для одного сиденья в 35 кг.
9. Храните данную инструкцию в надёжном месте на случай, если понадобится обратиться к ней впоследствии.
10. Содержите данное оборудование в чистоте.