

Уполномоченный представитель производителя

«Микролайф» в России

ООО «МИП-Тест», 123001 Москва, Ермолаевский пер., д.22-26, стр.1 Телефоны

бесплатной горячей линии:

Часы работы: пн.-пт. 09:00 - 17:00 (время московское)

для Москвы: +7 (499) 390 18 33

для регионов: 8 800 550 10 52

Производитель

Microlife AG, Швейцария

Адрес: Espenstrasse 139, 9443 Widnau, Switzerland

Web-сайт: [www.microlife.com](http://www.microlife.com)

Microlife AG

Espenstrasse 139

9443 Widnau / Switzerland

[www.microlife.com](http://www.microlife.com)

CE 0044



Место производства:

ONBO Electronic (Shenzhen) Co., Ltd., Китай

Адрес: No. 497, Ta Laneg Nan Road, Ta Laneg Street,

Baoan District, Shenzhen, China

Сделано в Китае

IB BP W100 EN-RU 3919



Прибор для измерения артериального  
давления и частоты пульса  
**BP W100**

**EN** → 1  
**RU** → 12

*microlife*

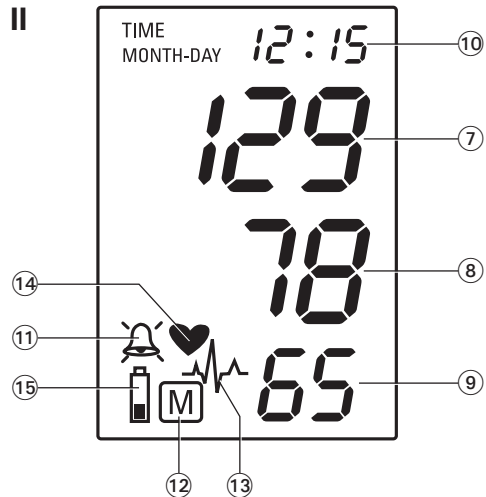
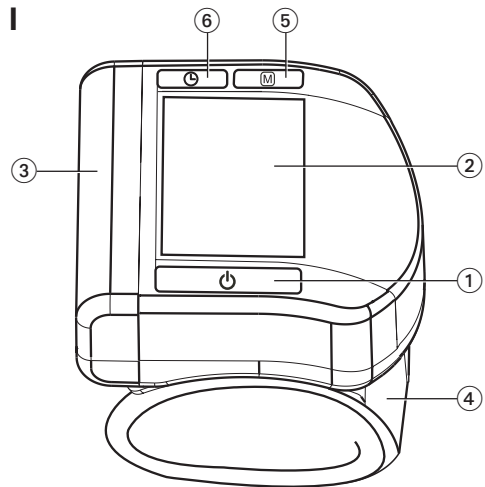

Guarantee Card

Name of Purchaser /  
Ф.И.О. покупателя

---

Serial Number /  
Серийный номер

---

Date of Purchase /  
Дата покупки

---

Specialist Dealer /  
Специализированный дилер

---

- ① ON/OFF button
- ② Display
- ③ Battery Compartment
- ④ Cuff
- ⑤ M-button (memory)
- ⑥ Time Button

## Display

- ⑦ Systolic Value
- ⑧ Diastolic Value
- ⑨ Pulse Rate
- ⑩ Date/Time
- ⑪ Alarm Time
- ⑫ Stored Value
- ⑬ Heart Arrhythmia Indicator
- ⑭ Pulse
- ⑮ Battery Display

## Intended use:

This oscillometric blood pressure monitor is intended for measuring non-invasive blood pressure in people aged 12 years or older.

Dear Customer,

Your new Microlife blood pressure monitor is a reliable medical device for taking measurements on the wrist. It is simple to use, accurate and comes highly recommended for blood pressure monitoring in your home. This device was developed in collaboration with physicians and clinical tests prove its measurement accuracy to be very high.\*

If you have any questions, problems or want to order spare parts please contact your local Microlife-Customer Service. Your dealer or pharmacy will be able to give you the address of the Microlife dealer in your country. Alternatively, visit the internet at [www.microlife.com](http://www.microlife.com) where you will find a wealth of invaluable information on our products. Stay healthy – Microlife AG!

*\* This device is clinically tested according to the British and Irish Hypertension Society (BIHS) protocol. Highest possible grading for Systolic (A) and Diastolic (A) measurement accuracy.*

## Table of Contents

1. Explanation of symbols
2. Important Facts about Blood Pressure and Self-Measurement
  - How do I evaluate my blood pressure?
3. Using the Device for the First Time
  - Activating the fitted batteries
  - Setting the date and time
4. Taking a Blood Pressure Measurement
5. Appearance of the Heart Arrhythmia Indicator for early Detection
6. Data Memory
  - Viewing the stored values
  - Memory full
  - Clearing all values
  - How not to store a reading
7. Setting the Alarm Function
8. Battery Indicator and Battery change
  - Low battery
  - Flat battery – replacement
  - Using rechargeable batteries

## 9. Error Messages

## 10. Safety, Care, Accuracy Test and Disposal

- Safety and protection
- Device care
- Cleaning the cuff
- Accuracy test
- Disposal

## 11. Guarantee

## 12. Technical Specifications

### 1. Explanation of Symbols

---



Batteries and electronic devices must be disposed of in accordance with the locally applicable regulations, not with domestic waste.



Read the instructions carefully before using this device.



Type BF applied part



Keep dry



Conformity mark



Type approval of measuring device

**SN**

Serial number

**REF**

Catalogue number



Manufacturer



Class II equipment



Operating temperature restriction  
10 - 40 °C



Storage temperature restriction  
-20 - +55 °C

**CE0044**

CE Marking of Conformity

## 2. Important Facts about Blood Pressure and Self-Measurement

- **Blood pressure** is the pressure of the blood flowing in the arteries generated by the pumping of the heart. Two values, the **systolic** (upper) value and the **diastolic** (lower) value, are always measured.
- The device indicates the **pulse rate** (the number of times the heart beats in a minute).
- **Permanently high blood pressure values can damage your health and must be treated by your doctor!**
- Always discuss your values with your doctor and tell him/her if you have noticed anything unusual or feel unsure. **Never rely on single blood pressure readings.**
- **A number of factors can affect the accuracy of measurements taken on the wrist.** In some cases, the result may differ from the measurement taken on the upper arm. We therefore advise you to compare these values with those produced by the upper arm measurement and discuss them with your doctor.
- Enter your readings in the enclosed **blood pressure diary**. This will give your doctor a quick overview.
- There are many causes of excessively **high blood pressure values**. Your doctor will explain them in more detail and offer treatment where appropriate. Besides medication, relaxation techniques, weight loss and exercise can also lower your blood pressure.

- **Under no circumstances should you alter the dosages of drugs or initiate a treatment without consulting your doctor.**
- Depending on physical exertion and condition, blood pressure is subject to wide fluctuations as the day progresses. **You should therefore take your measurements in the same quiet conditions and when you feel relaxed!** Take at least two measurements per day, one in the morning and one in the evening.
- It is quite normal for two measurements taken in quick succession to produce significantly **different results**.
- **Deviations** between measurements taken by your doctor or in the pharmacy and those taken at home are quite normal, as these situations are completely different.
- **Several measurements** provide a much clearer picture than just one single measurement.
- **Leave a small break** of at least 15 seconds between two measurements.
- If you are **pregnant**, you should monitor your blood pressure regularly as it can change drastically during this time.
- If you suffer from an **irregular heartbeat** (arrhythmia, see «Section 5.»), measurements taken with this device should only be evaluated after consultation with your doctor.
- **The pulse display is not suitable for checking the frequency of heart pacemakers!**

### How do I evaluate my blood pressure?

Table for classifying blood pressure values in adults in accordance with the World Health Organisation (WHO) in 2003. Data in mmHg.

Range		Systolic	Diastolic	Recommendation
1.	blood pressure normal	< 120	< 80	Self-check
2.	blood pressure normal	120 - 129	80 - 84	Self-check
3.	blood pressure slightly high	130 - 139	85 - 89	Consult your doctor
4.	blood pressure too high	140 - 159	90 - 99	Seek medical advice
5.	blood pressure far too high	160 - 179	100 - 109	Seek medical advice
6.	blood pressure dangerously high	≥180	≥110	Urgently seek medical advice!

The higher value is the one that determines the evaluation. Example: a readout value between **150/85** or **120/98** mmHg indicates «blood pressure too high».

### 3. Using the Device for the First Time

---

#### Activating the fitted batteries

Pull out the protective strip from the battery compartment ③.

#### Setting the date and time

1. After the new batteries are fitted, the year number flashes in the display. You can set the year by pressing the M-button ⑤. To confirm and then set the month, press the time button ⑥.
2. Press the M-button to set the month. Press the time button to confirm and then set the day.
3. Follow the instructions above to set the day, hour and minutes.
4. Once you have set the minutes and pressed the time button, the date and time are set and the time is displayed.
5. If you want to change the date and time, press and hold the time button down for approx. 3 seconds until the year number starts to flash. Now you can enter the new values as described above.

### 4. Taking a Blood Pressure Measurement

---

#### Checklist for taking a reliable measurement

1. Avoid activity, eating or smoking immediately before the measurement.
2. Sit down on a back-supported chair and relax for 5 minutes. Keep the feet flat on the floor and do not cross your legs.
3. Always measure in a sitting position and on the same wrist. Use the wrist which usually shows higher blood pressure values.

4. Remove any items of clothing and your watch, for example, so that your wrist is free.
5. Always ensure that the cuff is positioned correctly, as shown in the pictures illustrated on the short instruction card.
6. Fit the cuff comfortably but not too tight. The cuff will cover a wrist circumference of 13.5 to 21.5 cm (5.25 - 8.5 inches).
7. Support your arm in a relaxed position and ensure that the **device is at the same height as your heart**.
8. Press the ON/OFF button ① to start the measurement.
9. The cuff will now pump up automatically. Relax, do not move and do not tense your arm muscles until the measurement result is displayed. Breathe normally and do not talk.
10. When the correct pressure is reached, the pumping stops and the pressure falls gradually. If the required pressure was not reached, the device will automatically pump some more air into the cuff.
11. During the measurement, the heart symbol ⑭ flashes in the display and a beep sounds every time a heartbeat is detected.
12. The result, comprising the systolic ⑦ and the diastolic ⑧ blood pressure and the pulse rate ⑨ is displayed and a long beep is heard. Note also the explanations on further display symbols in this booklet.
13. Remove and switch off the monitor and enter the result in the enclosed blood pressure pass. (The monitor does switch off automatically after approx. 1 min.).

 You can stop the measurement at any time by pressing the ON/OFF button (e.g. if you feel uneasy or an unpleasant pressure sensation).

## 5. Appearance of the Heart Arrhythmia Indicator for early Detection

This symbol  indicates that certain pulse irregularities were detected during the measurement. In this case, the result may deviate from your normal blood pressure – repeat the measurement. In most cases, this is no cause for concern. However, if the symbol appears on a regular basis (e.g. several times a week with measurements taken daily) we advise you to tell your doctor. Please show your doctor the following explanation:

### Information for the doctor on frequent appearance of the Arrhythmia indicator

This device is an oscillometric blood pressure monitor that also analyses pulse frequency during measurement. The device is clinically tested.



The arrhythmia symbol is displayed after the measurement, if pulse irregularities occur during measurement. If the symbol appears more frequently (e.g. several times per week on measurements performed daily) we recommend the patient to seek medical advice.

This device does not replace a cardiac examination, but serves to detect pulse irregularities at an early stage.

## 6. Data Memory

At the end of each measurement, this device automatically stores the result, including date and time.

### Viewing the stored values

Press the M-button  briefly, when the device is switched off. The display first shows «M»  and then a value, e.g. «M 17». This means that there are 17 values in the memory. The device then switches to the last stored result.

Pressing the M-button again displays the previous value. Pressing the M-button repeatedly enables you to move from one stored value to another.

### Memory full



When the memory has stored 200 results, the memory is full. From this point onwards, a new measured value is stored by **overwriting the oldest value.**

### Clearing all values

If you are sure that you want to permanently remove all stored values, hold down the M-button (the device must have been switched off beforehand) until «CL» appears and then release the button. To permanently clear the memory, press the M-button while «CL» is flashing. Individual values cannot be cleared.



## How not to store a reading

As soon as the reading is displayed press and hold the ON/OFF button ① until «M» ⑫ is flashing. Confirm to delete the reading by pressing the M-button ⑤.

## 7. Setting the Alarm Function

---

This device allows you to set 2 alarm times at which an alarm signal will then be triggered. This can be a useful aid, for instance as a reminder to take medication.

1. To set an alarm time, press the time button ⑥ (the device must have been switched off beforehand) and immediately afterwards the M-button ⑤ and hold both down until the bell symbol ⑪ appears in the bottom left of the display. Then release both buttons. The flashing «1» in the display indicates that the first alarm time can now be set.
2. Press the time button to set the hours – the hour display flashes and pressing the M-button allows you to set the alarm hour. To confirm, press the time button.
3. The minute display will now flash. The minutes can be set using the M-button. To confirm, press the time button again.
4. The bell symbol will now flash. Use the M-button to select whether the alarm time is to be active (bell) or inactive (crossed-out bell). To confirm, press the time button.

- ▶ To set a second alarm time, proceed as above but if the «1» flashes, press the M-button to select «2» and confirm with the time button.
- ▶ An active alarm time is indicated by the bell symbol in the display.
- ▶ The alarm will sound at the set time every day.
- ▶ To switch-off the alarm when it is sounding, press the ON/OFF button ①.
- ▶ To permanently switch off the alarm, proceed as above and select the crossed-out bell symbol. This will then disappear from the display.
- ▶ The alarm times must be re-entered each time the batteries are replaced.

## 8. Battery Indicator and Battery change

---





### Low battery

When the batteries are approximately  $\frac{3}{4}$  empty the battery symbol ⑮ will flash as soon as the device is switched on (partly filled battery displayed). Although the device will continue to measure reliably, you should obtain replacement batteries.

### Flat battery – replacement





When the batteries are flat, the battery symbol ⑮ will flash as soon as the device is switched on (flat battery displayed). You cannot take any further measurements and must replace the batteries.

1. Open the battery compartment ③ by pulling off the cap.

2. Replace the batteries – ensure correct polarity as shown by the symbols in the compartment.
  3. To set date and time, follow the procedure described in «Section 3.».
-  The memory retains all values although date and time (and possibly also set alarm times) must be reset – the year number therefore flashes automatically after the batteries are replaced.
  -  Use 2 new, long-life 1.5 V, size AAA alkaline batteries.
  -  Do not use batteries beyond their date of expiry.
  -  Remove batteries if the device is not going to be used for a prolonged period.

### Using rechargeable batteries

You can also operate this device using rechargeable batteries.

-  Only use «NiMH» type reusable batteries.
-  Batteries must be removed and recharged when the flat battery symbol appears. They should not remain inside the device as they may become damaged (total discharge as a result of low use of the device, even when switched off).
-  Always remove the rechargeable batteries if you do not intend to use the device for a week or more.
-  Batteries cannot be charged in the blood pressure monitor. Recharge batteries in an external charger and observe the information regarding charging, care and durability.

## 9. Error Messages

If an error occurs during the measurement, the measurement is interrupted and an error message, e.g. «ERR 3», is displayed.

Error	Description	Potential cause and remedy
«ERR 1»	Signal too weak	The pulse signals on the cuff are too weak. Re-position the cuff and repeat the measurement.*
«ERR 2»	Error signal	During the measurement, error signals were detected by the cuff, caused for instance by movement or muscle tension. Repeat the measurement, keeping your arm still.
«ERR 3»	No pressure in the cuff	An adequate pressure cannot be generated in the cuff. A leak may have occurred. Check that the cuff is correctly connected and is not too loose. Replace the batteries if necessary. Repeat the measurement.
«ERR 5»	Abnormal result	The measuring signals are inaccurate and no result can therefore be displayed. Read through the checklist for performing reliable measurements and then repeat the measurement.*

Error	Description	Potential cause and remedy
«HI»	Pulse or cuff pressure too high	The pressure in the cuff is too high (over 299 mmHg) OR the pulse is too high (over 200 beats per minute). Relax for 5 minutes and repeat the measurement.*
«LO»	Pulse too low	The pulse is too low (less than 40 beats per minute). Repeat the measurement.*

\* Please immediately consult your doctor, if this or any other problem occurs repeatedly.



If you think the results are unusual, please read through the information in «Section 2.» carefully.

## 10. Safety, Care, Accuracy Test and Disposal



### Safety and protection

- Follow instructions for use. This document provides important product operation and safety information regarding this device. Please read this document thoroughly before using the device and keep for future reference.
- This device may only be used for the purposes described in these instructions. The manufacturer cannot be held liable for damage caused by incorrect application.

- This device comprises sensitive components and must be treated with caution. Observe the storage and operating conditions described in the «Technical Specifications» section.
- Protect it from:
  - water and moisture
  - extreme temperatures
  - impact and dropping
  - contamination and dust
  - direct sunlight
  - heat and cold
- The cuffs are sensitive and must be handled with care.
- Only pump up the cuff once fitted.
- Do not use this device close to strong electromagnetic fields such as mobile telephones or radio installations. Keep a minimum distance of 1 m from such devices when using this device.
- Do not use this device if you think it is damaged or notice anything unusual.
- Never open this device.
- If the device is not going to be used for a prolonged period the batteries should be removed.
- Read the additional safety information provided within the individual sections of this instruction manual.

- The measurement results given by this device is not a diagnosis. It is not replacing the need for the consultation of a physician, especially if not matching the patient's symptoms. Do not rely on the measurement result only, always consider other potentially occurring symptoms and the patient's feedback. Calling a doctor or an ambulance is advised if needed.



Ensure that children do not use this device unsupervised; some parts are small enough to be swallowed. Be aware of the risk of strangulation in case this device is supplied with cables or tubes.

### Device care

Clean the device only with a soft, dry cloth.

### Cleaning the cuff

Carefully remove any marks on the cuff with a damp cloth and mild detergent.

### Accuracy test

We recommend this device is tested for accuracy every 2 years or after mechanical impact (e.g. being dropped). The verification time period is 2 years. Verification is carried out in accordance with the document P 1323565.2.001-2018 «State system for ensuring the uniformity of measurements. Non-invasive blood pressure meters. Verification Method» Confirmation of initial verification, an electronic

version of the verification certificate, is on the website of the Federal Information Fund for Ensuring Uniformity of Measurements - [www.fgis.gost.ru](http://www.fgis.gost.ru)  
Information on verification is on the company website - [www.microlife.ru](http://www.microlife.ru)

### Disposal

When the disposal of this device is required please contact a specialized organization, authorized to provide utilization according to the legislation of the Russian Federation.

## 11. Guarantee

---

This device is covered by a **5 year guarantee** from the date of purchase. The guarantee is valid only on presentation of the guarantee card completed by the dealer (see back) confirming date of purchase or the receipt.

- Batteries, cuff and parts that become worn with use are not included.
- Opening or altering the device invalidates the guarantee.
- The guarantee does not cover damage caused by improper handling, discharged batteries, accidents or non-compliance with the operating instructions.

Please contact your local Microlife-Service (see foreword).

## 12. Technical Specifications

---

<b>Operating conditions:</b>	10 - 40 °C / 50 - 104 °F 15 - 95 % relative maximum humidity
<b>Storage conditions:</b>	-20 - +55 °C / -4 - +131 °F 15 - 95 % relative maximum humidity
<b>Weight:</b>	130 g (including batteries)
<b>Dimensions:</b>	80 x 70 x 70 mm
<b>Cuff size:</b>	13.5 - 21.5 cm (5.25 - 8.5 inches)
<b>Measuring procedure:</b>	oscillometric, corresponding to Korotkoff method: Phase I systolic, Phase V diastolic
<b>Measurement range:</b>	20 - 280 mmHg – blood pressure 40 - 200 beats per minute – pulse
<b>Cuff pressure display range:</b>	0 - 299 mmHg
<b>Resolution:</b>	1 mmHg
<b>Static accuracy:</b>	pressure within $\pm 3$ mmHg
<b>Pulse accuracy:</b>	$\pm 5$ % of the readout value
<b>Voltage source:</b>	2 x 1.5 V alkaline batteries; size AAA
<b>Battery lifetime:</b>	approx. 460 measurements (using new batteries)

<b>IP Class:</b>	IP20
<b>Included accessories:</b>	blood pressure monitor, storage case, 2 x AAA batteries, instruction manual, guarantee card, blood pressure diary
<b>Reference to standards:</b>	EN 1060-1 /-3 /-4; IEC 60601-1; IEC 60601-1-2 (EMC); IEC 60601-1-11
<b>Expected service life:</b>	Device: 5 years or 10000 measurements Accessories: 2 years

This device complies with the requirements of the Medical Device Directive 93/42/EEC.  
Technical alterations reserved.

Date of production: first four digits of the serial number of the device.  
First and second digit – the week of the year / third and fourth digit – the year of production.

- ① Кнопка ВКЛ/ВЫКЛ
- ② Дисплей
- ③ Отсек для батарей
- ④ Манжета
- ⑤ Кнопка M (Память)
- ⑥ Кнопка Time (Время)

## Дисплей

- ⑦ Систолическое давление
- ⑧ Диастолическое давление
- ⑨ Частота пульса
- ⑩ Дата/Время
- ⑪ Время сигнала
- ⑫ Сохраненное значение
- ⑬ Индикатор аритмии сердца
- ⑭ Пульс (индикатор сердца)
- ⑮ Индикатор разряда батарей

Предназначение:

Этот осциллометрический тонометр предназначен для неинвазивного измерения артериального давления у людей в возрасте 12 лет и старше.

Уважаемый покупатель,

Ваш новый тонометр Microlife является надежным медицинским прибором для выполнения измерений на запястье. Он прост в использовании, точен и настоятельно рекомендован для измерения артериального давления в домашних условиях. Прибор был разработан в сотрудничестве с врачами, а клинические тесты подтвердили высокую точность его измерений.\*

При возникновении вопросов, проблем или для заказа запасных частей, пожалуйста, обращайтесь в местный сервисный центр Microlife. Ваш дилер или аптека могут предоставить Вам адрес дилера Microlife в Вашей стране. В качестве альтернативы, посетите в Интернете страницу [www.microlife.ru](http://www.microlife.ru), где Вы сможете найти ряд полезных сведений по нашему изделию.

Будьте здоровы – Microlife AG!

*\* Этот прибор был клинически протестирован согласно протоколу Британского общества гипертонии (BHHS). Высший класс точности измерения систолического (верхнего) (A) и диастолического (нижнего) (A) давления.*

## Оглавление

1. **Расшифровка символов**
2. **Важная информация об артериальном давлении и самостоятельное измерение**
  - Как определить артериальное давление?
3. **Использование прибора в первый раз**
  - Активация батарей
  - Установка даты и времени
4. **Выполнение измерений артериального давления при помощи прибора**
5. **Появление индикатора аритмии сердца на ранней стадии**
6. **Память**
  - Просмотр сохраненных величин
  - Заполнение памяти
  - Удаление всех значений
  - Как отменить сохранение результата
7. **Настройка сигнала**
8. **Индикатор разряда батарей и их замена**
  - Батареи почти разряжены
  - Замена разряженных батарей
  - Элементы питания и процедура замены
  - Использование аккумуляторов
9. **Сообщения об ошибках**
10. **Техника безопасности, уход, проверка точности и утилизация**

- Техника безопасности и защита
- Уход за прибором
- Очистка манжеты
- Проверка точности
- Утилизация

## 11. Гарантия

## 12. Технические характеристики

### 1. Расшифровка символов

---



Батареи и электронные приборы следует утилизировать в соответствии с принятыми нормами и не выбрасывать вместе с бытовыми отходами.



Перед использованием прибора внимательно прочтите данное руководство.



Изделие типа BF



Хранить в сухом месте



Знак соответствия



Знак утверждения типа средств измерений

**SN** Серийный номер

**REF** Номер по каталогу

 Производитель

 Оборудование II класса защиты

 Ограничение по температуре применения  
10 - 40 °C  
применение

 Ограничение по температуре хранения  
-20 - +55 °C  
хранение

**CE 0044** Сертификация CE

## 2. Важная информация об артериальном давлении и самостоятельное измерение

- **Артериальное давление** - это давление крови, подаваемой сердцем в артерии. Всегда измеряются два значения, систолическое (верхнее) давление и диастолическое (нижнее) давление.

- Кроме того, прибор показывает частоту пульса (число ударов сердца в минуту).
- **Постоянно повышенное артериальное давление может нанести ущерб Вашему здоровью, и в этом случае Вам необходимо обратиться к врачу!**
- Всегда сообщайте врачу о Вашем давлении и сообщайте ему/ей, если Вы заметили что-нибудь необычное или чувствуете неуверенность. **Никогда не полагайтесь на результат однократного измерения артериального давления.**
- **При измерении артериального давления на запястье на точность измерений может влиять ряд факторов.** В некоторых случаях результат может отличаться от измерений на плече. Рекомендуется сравнить эти значения с результатами, полученными при измерениях на плече, и проконсультироваться с врачом.
- Вносите результаты измерений в приложенный дневник артериального давления. Это позволит врачу быстро получить общее представление о Вашем артериальном давлении.
- Чрезмерное повышение артериального давления может быть вызвано рядом причин. Врач разъяснит Вам это более подробно и в случае необходимости предложит метод лечения. Кроме того, медикаментозное лечение, методики снятия напряжения, снижение веса и упражнения также способствуют снижению артериального давления.



- Ни при каких обстоятельствах не меняйте дозировку лекарств и не занимайтесь самолечением без консультации вашего лечащего врача.
- В зависимости от физических нагрузок и состояния, артериальное давление подвержено значительным колебаниям в течение дня. **Поэтому каждый раз процедура измерений должна проводиться в спокойных условиях и когда Вы не чувствуете напряжения!** Выполняйте по крайней мере два измерения в день, одно утром и одно вечером.
- Совершенно нормально, если при двух измерениях подряд полученные результаты будут отличаться друг от друга.
- **Расхождения** между результатами измерений, полученными врачом или в аптеке, и результатами, полученными в домашних условиях, также являются вполне нормальными, поскольку ситуации, в которых проводятся измерения, совершенно различны.
- **Многократные измерения** позволяют получить более четкую картину, чем просто однократное измерение.
- **Сделайте небольшой перерыв**, по крайней мере, в 15 секунд между двумя измерениями.
- Во время **беременности** следует тщательно следить за артериальным давлением, поскольку на протяжении этого периода оно может существенно меняться!
- Если Вы страдаете **нарушением сердцебиения** (аритмия, см «Раздел 5.»), то оценка результатов измерений прибора может быть дана только после консультации с врачом.

- Показания пульса не пригодны для использования в качестве контроля частоты кардиостимулятора!

#### Как определить артериальное давление?

Таблица классификации артериального давления для взрослых по данным Всемирной организации здравоохранения (WHO) за 2003 год. Данные в мм рт. ст.

Диапазон	Систолическое	Диастолическое	Рекомендация
1. артериальное давление в норме	< 120	< 80	Самостоятельный контроль
2. артериальное давление в норме	120 - 129	80 - 84	Самостоятельный контроль
3. артериальное давление слегка повышено	130 - 139	85 - 89	Обратитесь к врачу
4. артериальное давление слишком высокое	140 - 159	90 - 99	Обратитесь за медицинской помощью
5. артериальное давление чрезмерно высокое	160 - 179	100 - 109	Обратитесь за медицинской помощью
6. артериальное давление угрожающе высокое	≥180	≥110	Срочно обратитесь за медицинской помощью!

Давление определяется по обоим значениям. Пример: значения **150/85** и **120/98** мм рт.ст. соответствуют диапазону «артериальное давление слишком высокое».

### 3. Использование прибора в первый раз

#### Активация батарей

Вытяните защитную ленту, выступающую из отсека для батарей ③.

#### Установка даты и времени

1. После установки новых батарей на дисплее мигает числовое значение года. Год устанавливается нажатием кнопки **M** ⑤. Для того, чтобы подтвердить введенное значение и затем установить месяц, нажмите кнопку **Time** (Время) ⑥.
2. Теперь можно установить месяц нажатием кнопки **M**. Для того, чтобы подтвердить введенное значение и затем установить день, нажмите кнопку **Time** (Время).
3. Следуя вышеприведенным инструкциям, установите день, час и минуты.
4. После установки минут и нажатия кнопки **Time** (Время) на экране появятся дата и время.
5. Для изменения даты и времени нажмите и удерживайте кнопку **Time** (Время) приблизительно в течение 3 секунд, пока не начнет мигать год. После этого можно ввести новые значения, как это описано выше.

### 4. Выполнение измерений артериального давления

#### Рекомендации для получения надежных результатов измерений

1. Избегайте физической активности, не ешьте и не курите непосредственно перед измерением.
2. Присядьте на стул со спинкой на пять минут и расслабьтесь. Поставьте ноги на пол ровно и не скрещивайте их.
3. Всегда проводите измерения на том же запястье в положении сидя. Используйте запястье, которое обычно показывает более высокие значения артериального давления.
4. Снимите одежду и, например, часы, для того, чтобы освободить запястье.
5. Убедитесь, что используется манжета правильного размера (маркировка на манжете).
6. Удобно наложите манжету, но не слишком туго. Манжета рассчитана на запястье обхватом от 13,5 до 21,5 см (5,25 - 8,5 дюймов).
7. Расположите руку так, чтобы она оставалась расслабленной и убедитесь в том, что **прибор находится на той же высоте, что и сердце**.
8. Нажмите кнопку **ВКЛ/ВЫКЛ** ① для начала измерения.
9. Теперь будет произведена автоматическая накачка манжеты. Расслабьтесь, не двигайтесь и не напрягайте руку до тех пор,

пока не отобразится результат измерения. Дышите нормально и не разговаривайте.

10. Если измерение успешно завершено, подкачка прекращается и происходит постепенный сброс давления. Если требуемое давление не достигнуто, прибор автоматически произведет дополнительное нагнетание воздуха в манжету.
  11. Во время измерения, значок сердца **14** мигает на дисплее и раздается звуковой сигнал при каждом ударе сердца.
  12. Затем отображается результат, состоящий из систолического **7** и диастолического **8** артериального давления, а также частота пульса **9**, и раздается длинный звуковой сигнал. См. также пояснения по другим показаниям дисплея в этом буклете.
  13. Снимите манжету и выключите тонометр, занесите результат в приложенную карточку артериального давления. (Тонометр автоматически отключается приблизительно через 1 минуту).
-  Вы можете остановить измерение в любой момент нажатием кнопки ВКЛ/ВЫКЛ (например, если Вы испытываете неудобство или неприятное ощущение от нагнетаемого давления).

## 5. Появление индикатора аритмии сердца на ранней стадии

Этот символ **13** указывает на то, что во время измерения были выявлены нарушения пульса. В этом случае результат может отличаться от Вашего нормального артериального давления – повторите измерение. В большинстве случаев это не является

причиной для беспокойства. Однако если такой символ появляется регулярно (например, несколько раз в неделю при ежедневных измерениях), рекомендуется сообщить об этом врачу. Покажите врачу приведенное ниже объяснение:

### Информация для врача при частом появлении на дисплее индикатора аритмии

Прибор представляет собой осциллометрический тонометр, анализирующий также и частоту пульса. Прибор прошел клинические испытания.

Символ аритмии отображается после измерения, если во время измерения имели место нарушения пульса. Если этот символ появляется достаточно часто (например, несколько раз в неделю при ежедневных измерениях), то пациенту рекомендуется обратиться за медицинской консультацией.

Прибор не заменяет кардиологического обследования, однако позволяет выявить нарушения пульса на ранней стадии.

## 6. Память

По окончании измерения прибор автоматически сохраняет каждый результат, включая дату и время.

### Просмотр сохраненных величин

Коротко нажмите кнопку М **5** при выключенном приборе. Сначала на дисплее покажется знак «М» **12** и затем значение, например

«М 17». Это означает, что в памяти находятся 17 значений. Затем прибор переключается на последний сохраненный результат. Повторное нажатие кнопки М отображает предыдущее значение. Многократное нажатие кнопки М позволяет переключаться между сохраненными значениями.

### Заполнение памяти

 После того, как в памяти сохранены результаты 200 измерений, память прибора заполнена. Начиная с этого момента в дальнейшем, новое измеренное значение будет **записываться на место самого старого значения**.

### Удаление всех значений

Если Вы уверены в том, что хотите удалить все хранимые значения без возможности восстановления, удерживайте кнопку М в нажатом положении (предварительно прибор необходимо выключить) до появления «CL» и затем отпустите кнопку. Для очистки памяти нажмите кнопку М в момент, когда мигает «CL». Отдельные значения не могут быть удалены.

### Как отменить сохранение результата

Как только отобразится результат, нажмите и удерживайте кнопку ВКЛ/ВЫКЛ ① до момента, когда начнет мигать знак «М» ⑫. Подтвердите удаление результата, нажав кнопку М ⑤.

## 7. Настройка сигнала

Прибор позволяет устанавливать 2 значения времени, когда сработает сигнал. Это может быть полезным, например, для напоминания о необходимости принять лекарство.

1. Для задания времени сигнала нажмите кнопку Time (время) ⑥ (предварительно прибор необходимо выключить) и сразу же после этого кнопку М ⑤ и удерживайте их в нажатом положении до появления символа звонка ⑪ в левой нижней части дисплея. Затем отпустите обе кнопки. Мигающий знак «1» на дисплее говорит о том, что сейчас может быть задано время первого сигнала.
  2. Нажмите кнопку Time (время) для установки часа – индикатор часов замигает и нажатием кнопки М можно установить час сигнала. Для подтверждения нажмите кнопку Time (время).
  3. Затем замигает индикатор минут. Минуты можно установить при помощи кнопки М. Для подтверждения повторно нажмите кнопку Time (время).
  4. Теперь замигает символ звонка. Используйте кнопку М для того, чтобы активировать время сигнала (звонок) или отключить сигнал (перечеркнутый звонок). Для подтверждения нажмите кнопку Time (время).
- ▶ Для того, чтобы задать второй сигнал, сделайте вышеописанную процедуру, но если «1» мигает, нажмите кнопку М для того, чтобы выбрать «2» и подтвердите при помощи кнопки Time (время).

- ▶ Время активного сигнала сопровождается символом звонка на дисплее.
- ▶ Сигнал будет звучать в установленное время каждый день.
- ▶ Для того, чтобы отключить сигнал во время звучания, нажмите кнопку ВКЛ/ВЫКЛ ①.
- ▶ Для того, чтобы постоянно отключить сигнал, выполните вышеуказанную процедуру и выберите перечеркнутый символ звонка. Затем он исчезнет с дисплея.
- ▶ Время сигналов необходимо вводить каждый раз после замены батарей.

## 8. Индикатор разряда батарей и их замена

### Батареи почти разряжены

Если батареи использованы приблизительно на  $\frac{3}{4}$ , то при включении прибора символ элементов питания ⑮ будет мигать (отображается частично заряженная батарея). Несмотря на то, что прибор продолжит надежно проводить измерения, необходимо подготовить новые элементы питания на замену.



### Замена разряженных батарей

Если батареи разряжены, то при включении прибора символ элементов питания ⑮ будет мигать (отображается разряженная батарея). Дальнейшие измерения не могут производиться до замены батарей.



1. Откройте батарейный отсек ③, оттянув крышку.
2. Замените батареи, убедившись, что соблюдена полярность в соответствии с символами в отсеке.
3. Для того, чтобы установить дату и время, следуйте процедуре, описанной в «Разделе 3.».



 В памяти сохраняются все значения, но дата и время (и возможно заданное время сигналов) будут сброшены – поэтому после замены батарей год автоматически замигает.

### Элементы питания и процедура замены

-  Пожалуйста, используйте 2 новые щелочные батареи на 1,5В с длительным сроком службы размера ААА.
-  Не используйте батареи с истекшим сроком годности.
-  Достаньте батареи, если прибор не будет использоваться в течение длительного периода времени.

### Использование аккумуляторов

- С прибором можно работать, используя аккумуляторные батареи.
-  Пожалуйста, используйте только один тип аккумуляторных батарей «NiMH».
  -  Батареи необходимо вынуть и перезарядить, если появляется символ элементов питания (разряженная батарея). Они не должны оставаться внутри прибора, поскольку могут выйти из строя (даже в выключенном приборе батареи продолжают разряжаться).

-  Всегда вынимайте аккумуляторы, если не собираетесь пользоваться прибором в течение недели или более!
-  Аккумуляторы НЕ могут заряжаться в приборе! Повторно зарядите аккумуляторы во внешнем зарядном устройстве и ознакомьтесь с информацией по зарядке, уходу и сроку службы!

## 9. Сообщения об ошибках

Если во время измерения происходит ошибка, то процедура измерения прерывается и выдается сообщение об ошибке, например «ERR 3».

Ошибка	Описание	Возможная причина и устранение
«ERR 1»	Сигнал слишком слабый	Импульсные сигналы на манжете слишком слабые. Повторно наложите манжету и повторите измерение.*
«ERR 2»	Ошибочные сигналы	Во время измерения манжета зафиксировала ошибочные сигналы, вызванные, например, движением или сокращением мышц. Повторите измерение, держа руку неподвижно.

Ошибка	Описание	Возможная причина и устранение
«ERR 3»	Отсутствует давление в манжете	Манжета не может быть накачана до необходимого уровня давления. Возможно, имеет место утечка. Проверьте, что манжета подсоединена правильно и не слишком свободна. При необходимости замените батареи. Повторите измерение.
«ERR 5»	Ошибочный результат (артефакт)	Сигналы измерения неточны, из-за чего отображение результатов невозможно. Прочтите рекомендации для получения надежных результатов измерений и затем повторите измерение.*
«HI»	Пульс или давление манжеты слишком высоки	Давление в манжете слишком высокое (свыше 299 мм рт. ст.) ИЛИ пульс слишком высокий (свыше 200 ударов в минуту). Отдохните в течение 5 минут и повторите измерение.*
«LO»	Пульс слишком низкий	Пульс слишком низкий (менее 40 ударов в минуту). Повторите измерение.*

*\* Пожалуйста, немедленно проконсультируйтесь с врачом, если эта или какая-либо другая проблема возникает повторно.*

 Если Вам кажется, что результаты отличаются от обычных, то, пожалуйста, внимательно прочтите информацию в «Разделе 2.».

## 10. Техника безопасности, уход, проверка точности и утилизация

### Техника безопасности и защита

- Следуйте инструкциям по использованию. В этом документе содержатся важные сведения о работе и безопасности этого устройства. Перед использованием устройства, пожалуйста, внимательно прочитайте этот документ и сохраните его для дальнейшего использования.
- Прибор может использоваться только в целях, описанных в данной инструкции. Изготовитель не несет ответственности за повреждения, вызванные неправильным использованием.
- В состав прибора входят чувствительные компоненты, требующие осторожного обращения. Ознакомьтесь с условиями хранения и эксплуатации, описанными в разделе «Технические характеристики»!
- Оберегайте прибор от:

- воды и влаги
- экстремальных температур
- ударов и падений
- загрязнения и пыли
- прямых солнечных лучей
- жары и холода
- Манжеты представляют собой чувствительные элементы, требующие бережного обращения.
- Производите накачку только наложенной манжеты.
- Не используйте устройство вблизи источников сильных электромагнитных полей, например рядом с мобильными телефонами или радиостанциями. Во время использования устройства минимальное расстояние от источников таких полей должно составлять 1 м.
- Не используйте прибор, если вам кажется, что он поврежден, или если вы заметили что-либо необычное.
- Никогда не вскрывайте прибор.
- Если прибор не будет использоваться в течение длительного периода времени, то из него следует вынуть батарейки.
- Прочтите дальнейшие указания по безопасности в отдельных разделах этой инструкции.
- Результаты измерения, которые предоставляет этот прибор, не являются диагнозом. Они не заменяют необходимость

консультации врача, особенно если они не соответствуют симптомам пациента. Не полагайтесь только на результат измерения, всегда рассматривайте другие потенциальные симптомы и жалобы пациента. Обратитесь к врачу или вызовите скорую в случае необходимости.



Позаботьтесь о том, чтобы дети не могли использовать прибор без присмотра, поскольку некоторые его мелкие части могут быть проглочены. При поставке прибора с кабелями и шлангами возможен риск удушья.

### **Уход за прибором**

Используйте для чистки прибора только сухую, мягкую ткань.

### **Очистка манжеты**

Осторожно удалите все следы с манжеты при помощи влажной ткани и мягкого моющего средства.

### **Проверка точности**

Мы рекомендуем проверять точность прибора каждые 2 года либо после механического воздействия (например, падения). Межповерочный интервал - 2 года. Поверка приборов для измерения артериального давления осуществляется по документу Р 1323565.2.001-2018 «Государственная система обеспечения единства измерений. Измерители артериального давления неинвазивные. Методика поверки». Подтверждение первичной

поверки, электронная версия свидетельства о поверке, находится на сайте Федерального информационного фонда по обеспечению единства измерений – [www.fgis.gost.ru](http://www.fgis.gost.ru)  
Информация о поверке находится на сайте компании - [www.microlife.ru](http://www.microlife.ru)

### **Утилизация**

Для утилизации продукции необходимо обращаться в специализированные организации, имеющие разрешение на проведение утилизации, выданное в соответствии с законодательством Российской Федерации.

## **11. Гарантия**

На прибор распространяется гарантия в течение **5 лет** с даты приобретения. Гарантия действительна только при наличии гарантийного талона, заполненного дилером (см. с обратной стороны), подтверждающего дату продажи, или кассового чека.

- Гарантия не распространяется на батареи, манжету и изнашиваемые части.
- Вскрытие и механические повреждения приводят к утрате гарантии.
- Гарантия не распространяется на повреждения, вызванные неправильным обращением, разрядившимися батареями, несчастными случаями или невыполнением инструкций по эксплуатации.



Пожалуйста, обратитесь в местный сервисный центр Microlife (см. далее).

## 12. Технические характеристики

<b>Условия применения:</b>	от 10 до 40 °С максимальная относительная влажность 15 - 95 %
<b>Условия хранения:</b>	от -20 до +55 °С максимальная относительная влажность 15 - 95 %
<b>Масса:</b>	130 гр. (включая батареи)
<b>Размеры:</b>	80 x 70 x 70 мм
<b>Размер манжеты:</b>	13,5 - 21,5 см (5,25 - 8,5 дюймов)
<b>Процедура измерения:</b>	осциллометрическая, в соответствии с методом Короткова: фаза I систолическая, фаза V диастолическая
<b>Диапазон измерений:</b>	20 - 280 мм рт. ст. – артериальное давление 40 - 200 ударов в минуту – пульс
<b>Индикация давления в манжете:</b>	0 - 299 мм рт.ст.

<b>Минимальный шаг индикации:</b>	1 мм рт.ст.
<b>Статическая точность:</b>	давление в пределах $\pm 3$ мм рт. ст.
<b>Точность измерения пульса:</b>	$\pm 5$ % считанного значения
<b>Источник питания:</b>	2 x 1,5В щелочные батарейки размера AAA
<b>Срок службы батареи:</b>	примерно 460 измерений (при использовании новых щелочных батарей)
<b>Класс защиты:</b>	IP20
<b>Комплектация:</b>	прибор для измерения артериального давления и частоты пульса, сумка-чехол, элементы питания AAA - 2 шт, руководство по пользованию, гарантийный талон, дневник учета измерений артериального давления
<b>Соответствие стандартам:</b>	EN 1060-1 /-3 /-4; IEC 60601-1; IEC 60601-1-2 (EMC); IEC 60601-1-11
<b>Ожидаемый срок службы:</b>	Прибор: 5 лет или 10000 измерений Комплектующие: 2 года

Данный прибор соответствует требованиям директивы ЕС о медицинском оборудовании 93/42/ЕЕС.

Право на внесение технических изменений сохраняется за производителем.

Рег. удостоверение № РЗН 2015/2623 от 02.06.2015г.

Декларация о соответствии Госстандарта России.

Сертификат об утверждении типа средств измерений Федерального Агентства по техническому регулированию и метрологии.

Межповерочный интервал - 2 года.

Учитывая высокое качество, надежность и степень безопасности продукции «Микролайф», фактический срок эксплуатации может значительно превышать официальный.

**Уполномоченный представитель производителя «Микролайф» в России**

ООО «МИП-Тест»

Москва, Ермолаевский пер., д.22-26, стр.1

Тел. (499) 390 18 33

Адреса сервисных центров узнавайте по телефону бесплатной горячей линии 8-800-550-10-52.

**Противопоказания:** противопоказаний не выявлено.

Дата производства: первые четыре цифры серийного номера прибора. Первая и вторая цифры – неделя производства, третья и четвертая – год производства.

