

■ Шаг шесть

Заполните основание (К) водой или песком

Закройте отсек с водой (V)

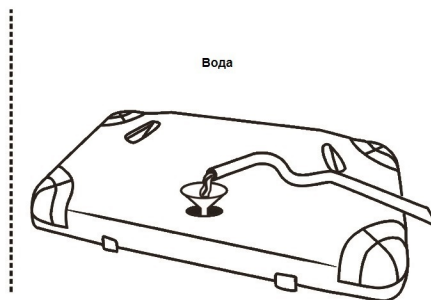
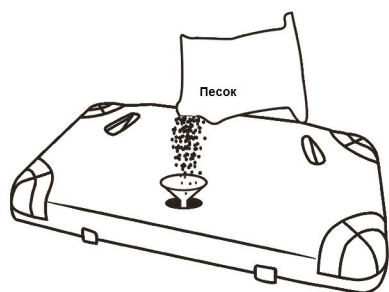

■ Шаг семь

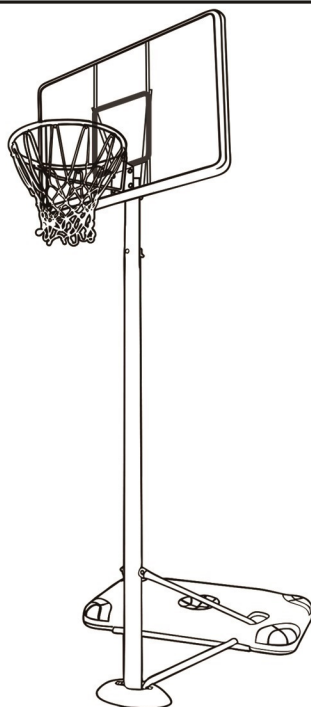

Стойка готова к использованию

РУКОВОДСТВО ПОЛЬЗОВАТЕЛЯ МОБИЛЬНАЯ БАСКЕТБОЛЬНАЯ СТОЙКА

Артикул: STAND44F

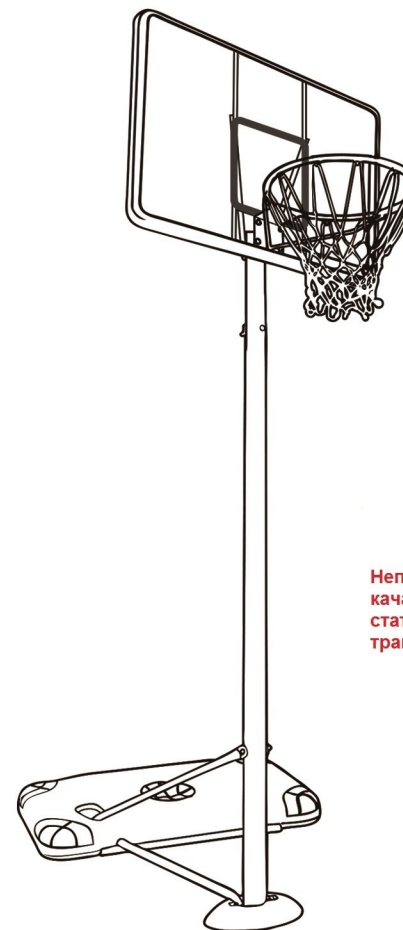

ВНИМАНИЕ:
Неправильная установка или качание на кольце может стать причиной серьезной травмы или смерти.

Замечания для собирающих систему:

Все баскетбольные системы, включая эту, должны быть собраны и отбалансированы в соответствии с инструкцией. Несоблюдение следующих инструкции могут быть причиной серьезных травм. Прочтите все предупреждения и ярлыки перед сборкой. Рекомендуется контролировать детей, когда они используют этот продукт. Систему можно собирать только вдвоем.

Мы ценим ваш выбор одного из многих наших продуктов. Мы уверены, что вы испытаете огромное удовольствие от приобретения этого товара.

■ Детали

Болт (А) x 2

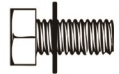

M8×16mm

Болт (В) x 1

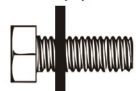

M8×20mm

Болт (С) x 6

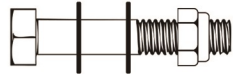

M8×50mm

Болт (Е) x 1

M8×90mm



Болт (F) x 2

M10×90mm



Болт (G) x 1

M10×140mm



(H) × 1 Щит

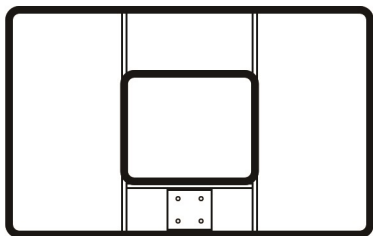

(I) × 1 Кольцо

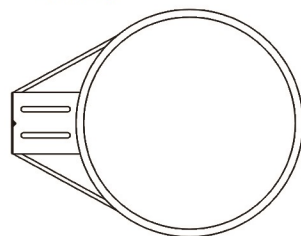

(J) × 1 Сетка

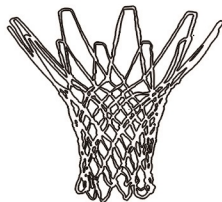

Основание
(K) × 1

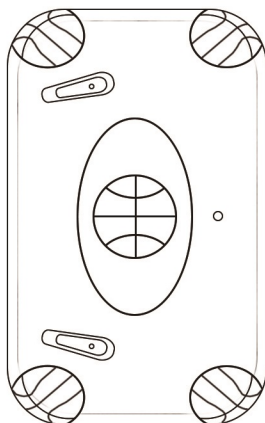

Поддон (L) × 1



■ Шаг четыре

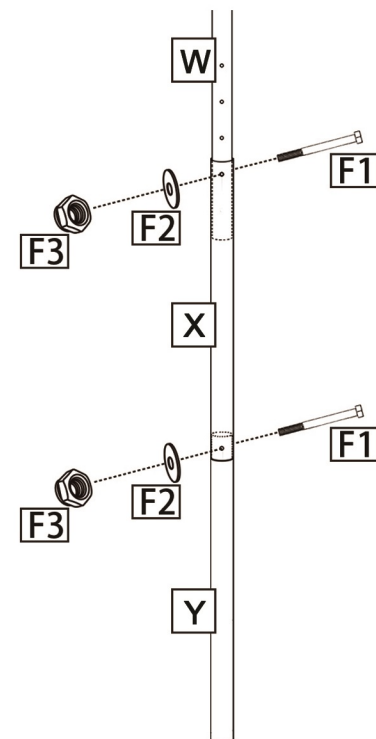

■ Шаг пять

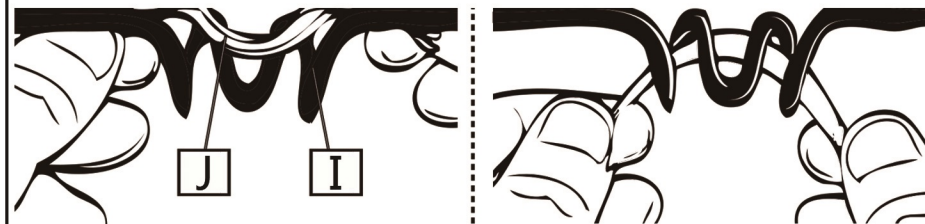

Установите сетку

■ Шаг три

Напоминание:

Закрепите кольцо (I), щит (H) в верхней части стойки (W) и в нижней части детали (R) одновременно.

Иллюстрация по установке кольца на передней части щита



Иллюстрация по установке задней части щита

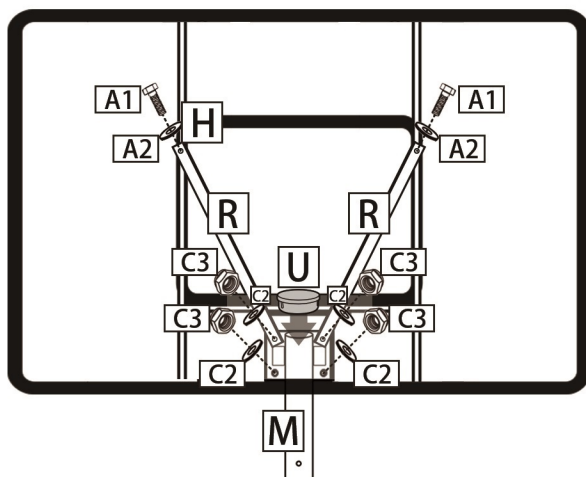

■ Детали

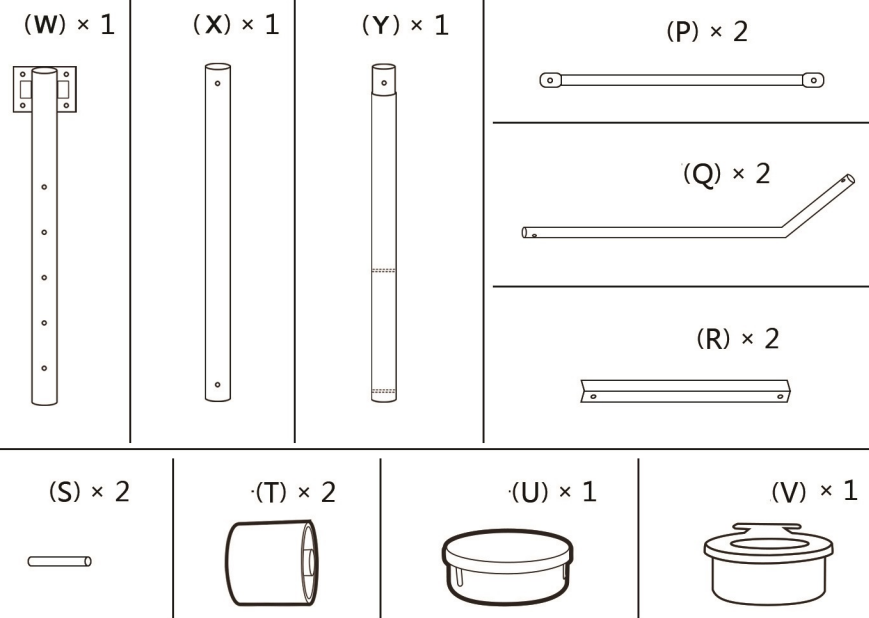

⚠ ВНИМАНИЕ:

1. Нельзя висеть на кольцо и забираться на стойку! Это может повлечь за собой повреждение или материальный ущерб. По этим причинам не выполняйте заброс мяча сверху, поскольку установка не предназначена для такого использования. Не позволяйте детям залезать на баскетбольную установку.
2. Никогда не оставляйте собранную установку без утяжеления в отсеке основания.
3. Регулярно проверяйте основание на наличие утечек или откручивания крышки.
4. Надежно вставьте секции стойки. Не разрешается разделять секции стойки во время игры или во время транспортировки установки.
5. В дальнейшем проверяйте перед каждым использованием плотно ли затянуты все фитинги и крепеж.
6. Климат, коррозия или неправильное использование могут привести к поломке установки.
7. Установка не предназначена для детей младше трех лет.
8. Все игроки должны использовать безопасное пространство во время игры.

■ Шаг один

Изображение обратной стороны основания

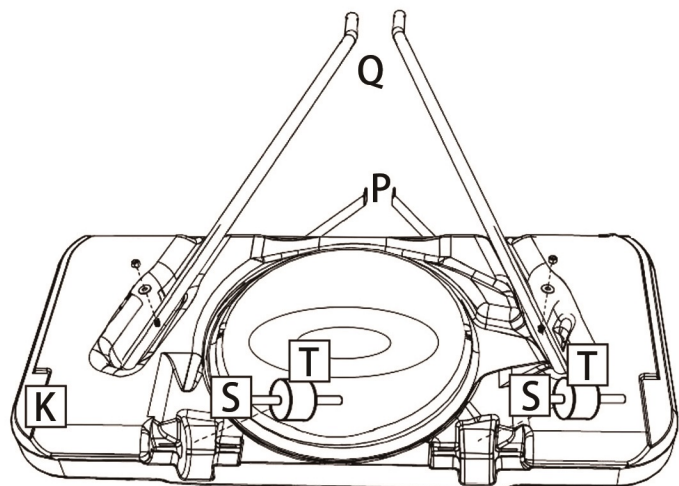

Изображение лицевой стороны основания

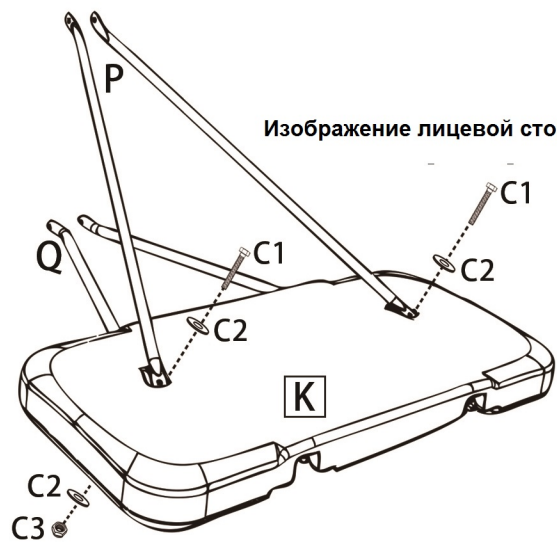

4

■ Шаг два

Напоминание: левая и правая сторона (P) разливаются

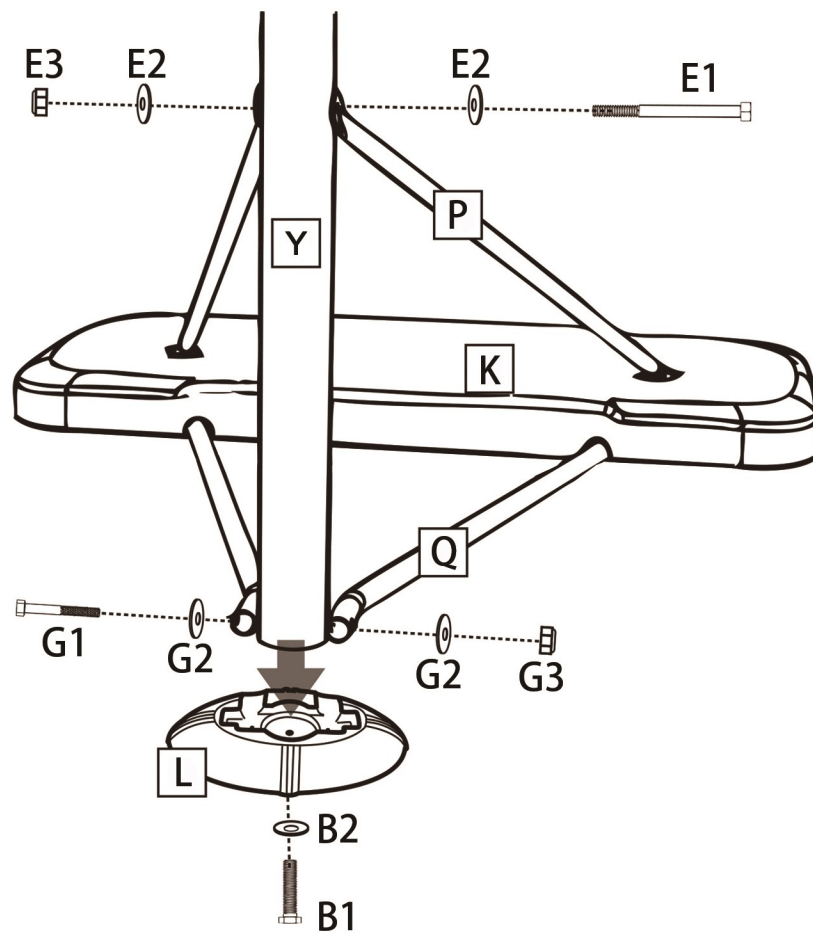

5