



# **ИГРОВОЙ СТОЛ – ТРАНСФОРМЕР**

**Артикул: АТ-255**

**Модель: FESTIVAL2**

**Серия: АТ**











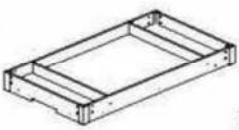



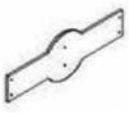













**ВАЖНО!**

*Перед началом эксплуатации устройства, ознакомьтесь со всеми инструкциями.*

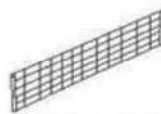
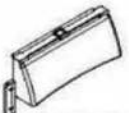





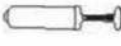



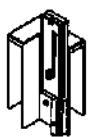



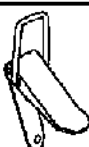

















*Сохраните данное руководство для дальнейшего использования.*

*Спецификация данного продукта может отличаться от фото и может изменяться без предварительного уведомления.*



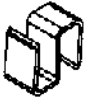







# СПЕЦИФИКАЦИЯ

1	 x1	2	 x2	3	 x2	4	 x1
	Корпус стола		Левая опорная ножка		Правая опорная ножка		Игровое поле
5	 x2	6	 x1	7	 x2	8	 x1
	Торцевая панель		Центральная панель		Торцевая стенка		Боковая стенка
9	 x1	10	 x1	11	 x2	12	 x4
	Боковая стенка		Уголок Б		5-местный стержень		3-местный стержень
13	 x2	14	 x2	15	 x13	16	 x13
	2-местный стержень		Ворота штатив-В		Голова игрока (цвет - красный)		Верхняя часть игрока (цвет - красный)
17	 x13	18	 x13	19	 x13	20	 x13
	Нижняя часть игрока (цвет - красный)		Голова игрока (цвет - синий)		Верхняя часть игрока (цвет - синий)		Нижняя часть игрока (цвет - синий)
21	 x2	22	 x2	23	 x4	24	 x1
	Счётчик очков		Держатель сетки		Регулятор ножки		Теннисная сетка
25	 x2	26	 x2	27	 x1	28	 x1
	Ворота (верхняя часть)		Ворота (нижняя часть)		Обод баскетбольной корзины		Сетка баскетбольной корзины
29	 x1	30	 x2	31	 x1	32	 x1
	Защитная сетка (для возврата мяча)		Заклепка		Баскетбольный мяч		Пневмонасос



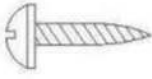

# СПЕЦИФИКАЦИЯ

33	 x1	Уголок В	34	 x1	Уголок Г	35	 x1	Уголок А	36	 x4	Застёжка (верхняя часть)
37	 x4	Застёжка (нижняя часть)	38	 x2	Бита	39	 x2	Игровая шайба	40	 x2	Войлочная подкладка
41	 x1	Адаптер	42	 x12	Барашковый болт 1/4"x1-1/8"	43	 x16	Амортизатор	44	 x16	Шайба на стержень
45	 x8	Заглушка стержня	46	 x8	Ручка	47	 x2	Мяч для настольного тенниса	48	 x2	Теннисная ракетка
49	 x1	Двигатель	50	 x1	Сетчатый карман	51	 x1	Комплект шахматных фигур	52	 x1	Комплект шашек (для игры в нарды)
53	 x1	Шейкер для игральных костей	54	 x5	Игральные кости	55	 x1	Аэромяч (для аэрофутбола)	56	 x3	Мешочек с полистиролом
57	 x2	Клюшка	58	 x1	Лук	59	 x1	Держатель стрел	60	 x3	Стрела
61	 x2	Крючок	62	 x1	Игровое поле (для игры в нарды, шашки и шахматы)	63	 x2	Футбольный мяч	64	 x2	Ворота штатив-А

# СПЕЦИФИКАЦИЯ

A1  Шестигранник x1	A2  Болт 1/4"x1-1/2" x8	A3  Шайба 1/4" x8	A4  Винт 4x18мм x10
A5  Винт 4x35мм x4	A6  Цилиндрическая гайка 1/4" x8	A7  Пластиковый винт x4	A8  Винт 4x15мм x12
A9  Винт 4x12мм x6	A10  Винт 3x12мм x16		

## ПРЕДВАРИТЕЛЬНО УСТАНОВЛЕННЫЕ ДЕТАЛИ

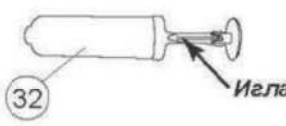
P1  Пластиковая втулка x16	P2  Пластиковая втулка x2	P3  Врезная гайка 5/16" x4	P4  Уголок Д x4
P5  Врезная гайка 1/4" x12			

## ИНСТРУКЦИИ ПО СБОРКЕ:

1. Распакуйте коробку с игровым столом рядом с местом его установки. Пол в этом месте должен быть чистым и ровным.
2. Достаньте из коробки всё содержимое и убедитесь, что все детали из списка составных частей имеются в наличии. Для защиты игрового стола в процессе сборки рекомендуется использовать дно коробки в качестве рабочей поверхности. Для этого осторожно разрежьте или разорвите коробку в четырех углах.



1		X 1
2		X 2
3		X 2
42		X 12
49		X 1
A4		X 2
P4		X 4
P5		X 12

РИС. 1



5		X 2
23		X 4
A4		X 8
P3		X 4

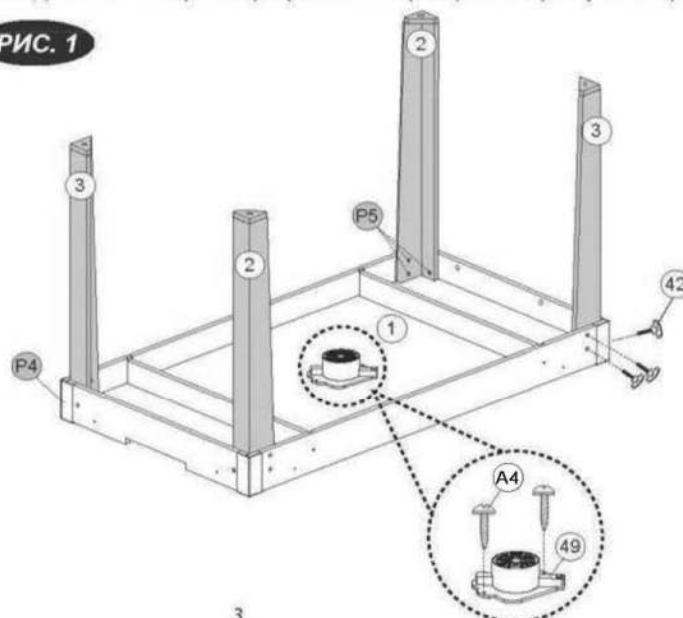
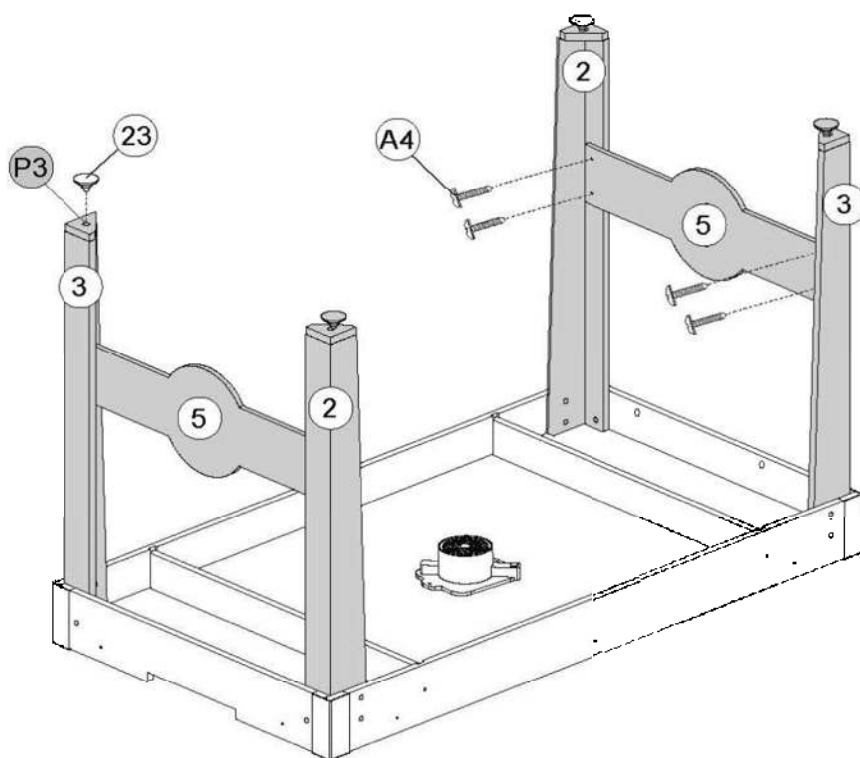

**РИС. 2**

6		X 1
38		X 2
40		X 2
41		X 1
50		X 1
A5		X 4
A9		X 2

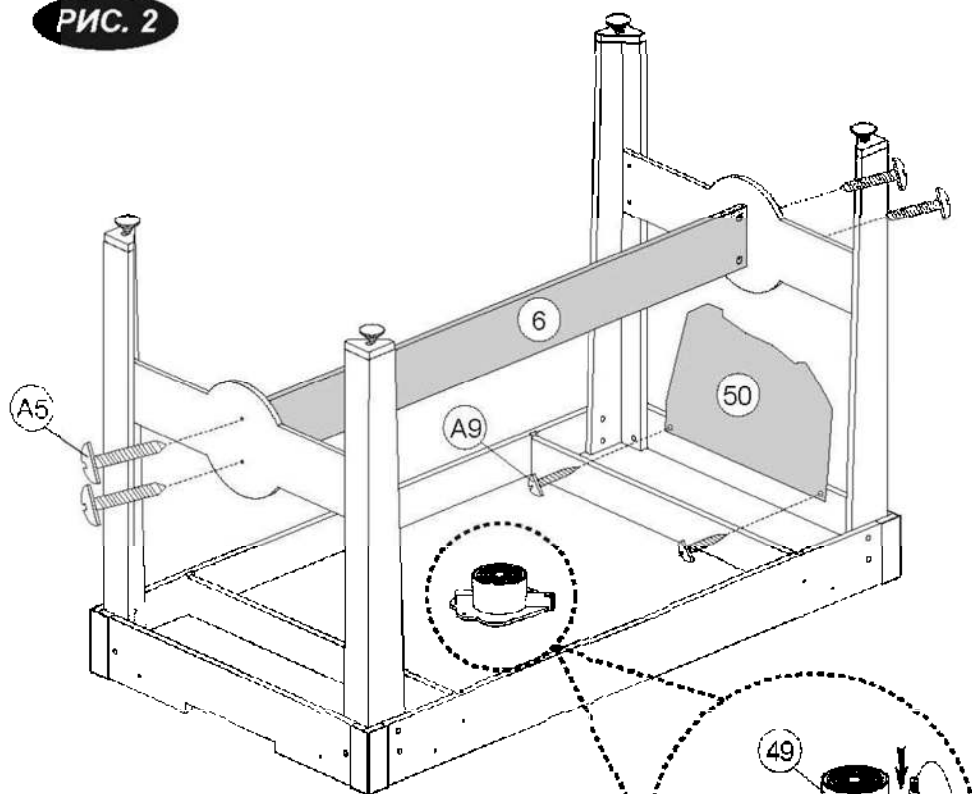

Примечание: Оторвите бумагу с войлочной подкладки (#40) и наклейте подкладку с нижней стороны биты (#38).

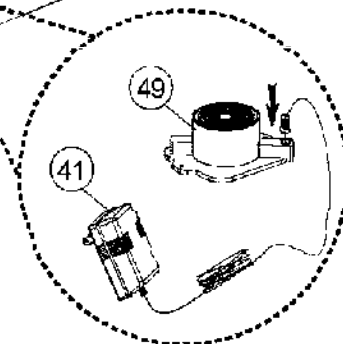
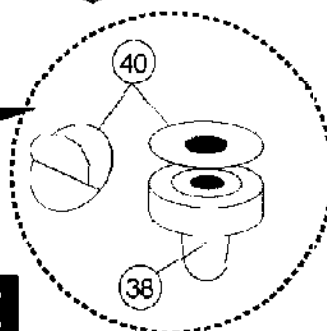

Примечание: По завершению данного шага проверьте, чтобы все крепежи были надёжно затянуты.

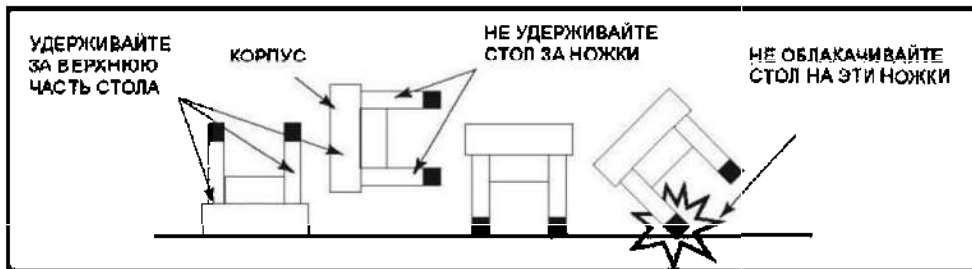

**ВНИМАНИЕ:** Чтобы перевернуть стол, как показано выше, требуется двое сильных взрослых людей.

1. Поднимите стол с земли.

2. Переверните стол.

3. Установите стол на пол, на все четыре ножки одновременно.

7		X 2
8		X 1
9		X 1
10		X 1
33		X 1
34		X 1
35		X 1
A1		X 1
A2		X 8
A3		X 8
A6		X 8
A7		X 4
P1		X 16
P2		X 2

**РИС. 3**

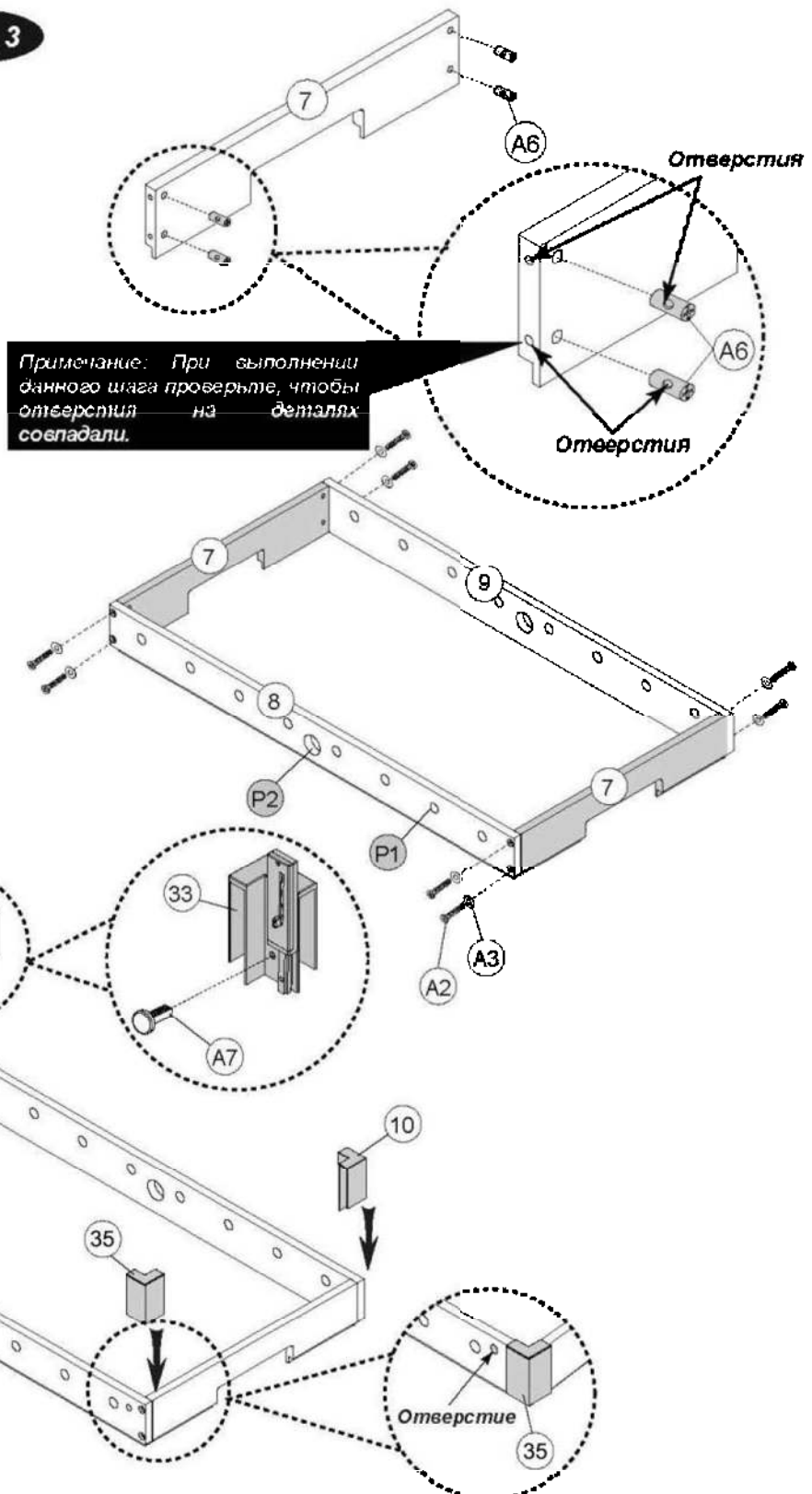



11		X 2
12		X 4
13		X 2
15		X 13
16		X 13
17		X 13
18		X 13
19		X 13
20		X 13
43		X 16
44		X 16

**РИС. 4**

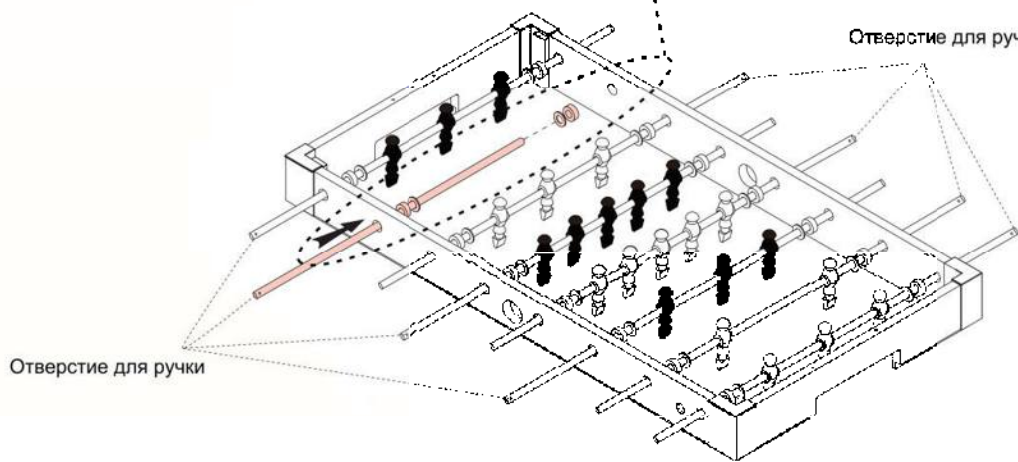
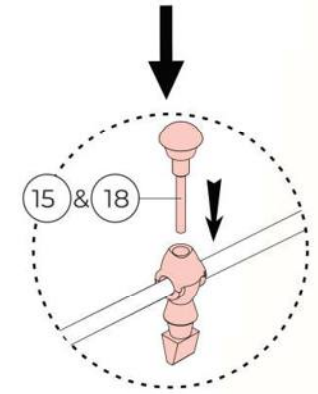
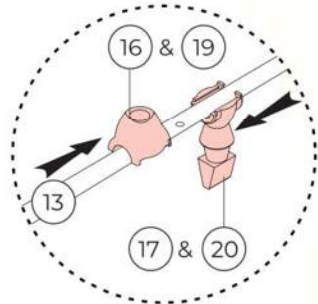
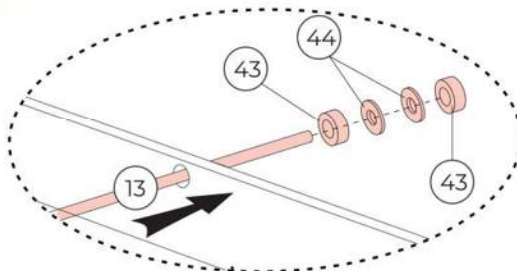
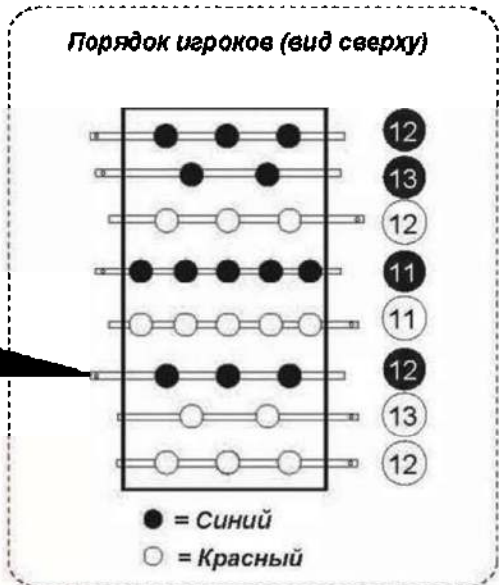
**Примечание:** На конце верхового стержня расположена оплетка, в которой необходимо установить ручку.







**Примечание:** Все ручки (#46), регулирующие игроков одной команды, должны быть расположены с одной стороны игрового стола.

21		X 2
45		X 8
46		X 8

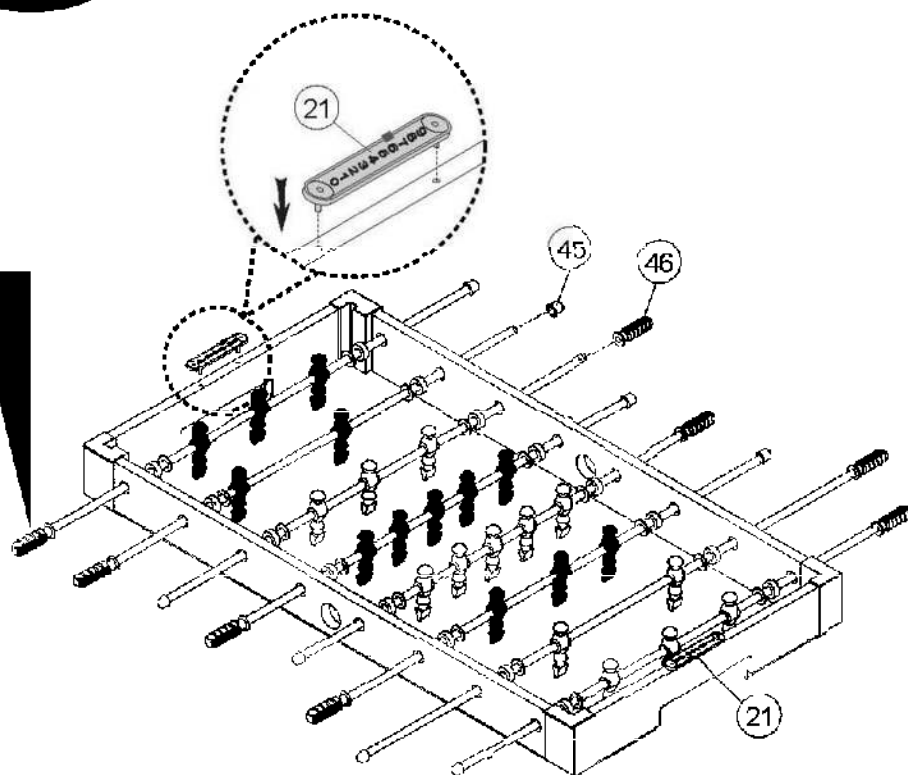
**РИС. 5**

*Примечание: Вратарь должен быть установлен с левой стороны игрока.*



36		X 4
37		X 4
A10		X 16

**РИС. 6**

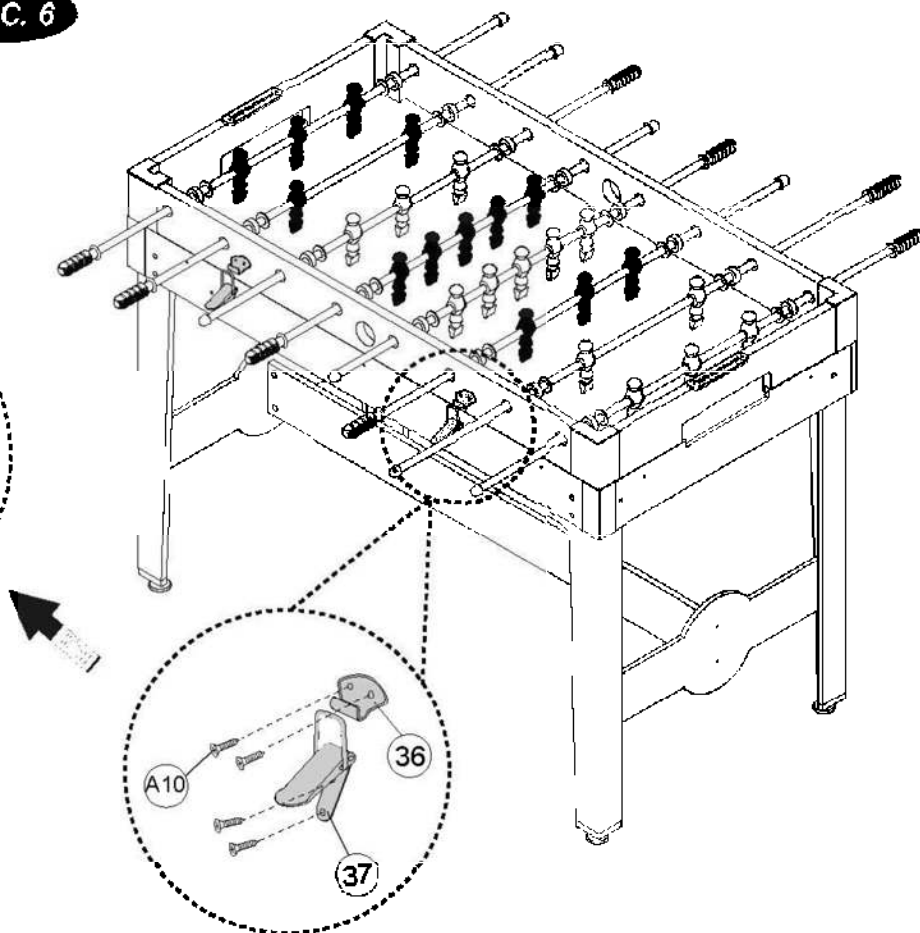
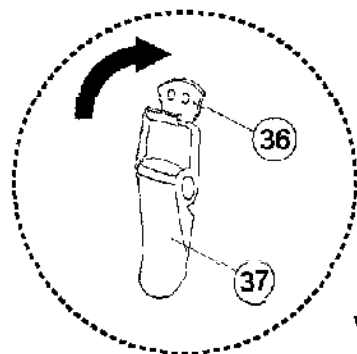



25		X 2
26		X 2
64		X 2
14		X 2
A8		X 8
A9		X 4

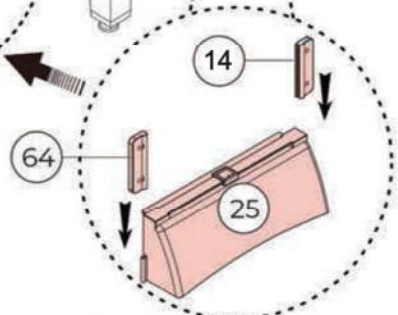
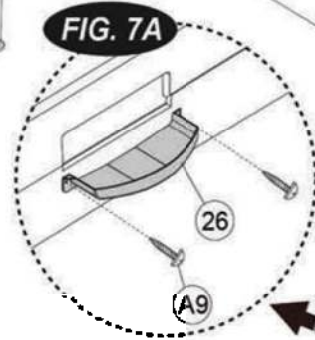
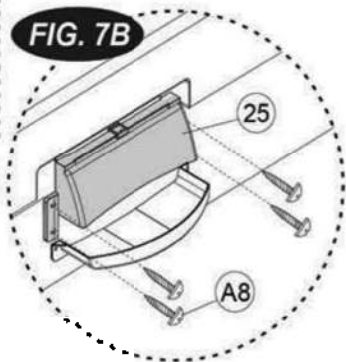

**РИС. 7**

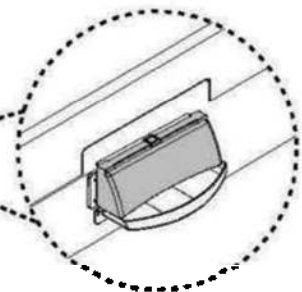
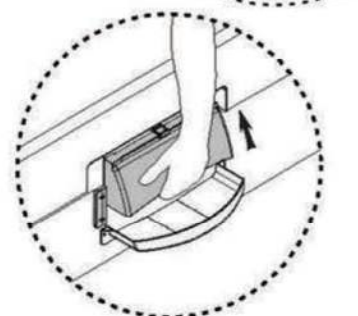
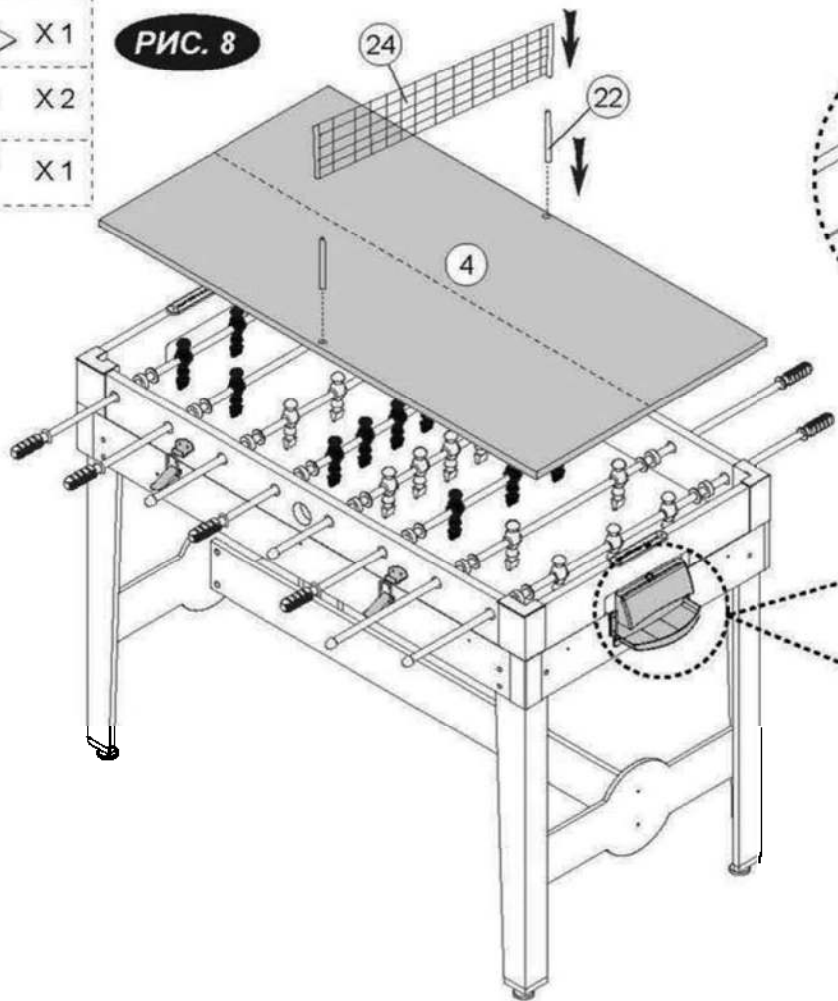

4		X 1
22		X 2
24		X 1

**РИС. 8**



(27)		X 1
(28)		X 1
(A8)		X 4

**РИС. 9**

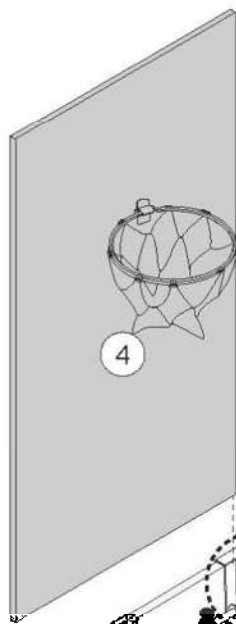
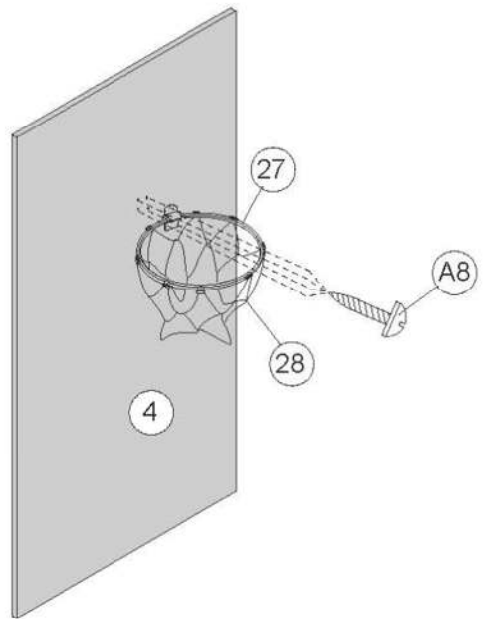
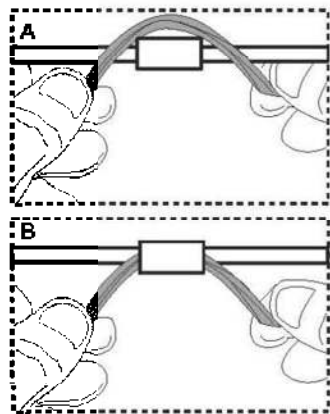

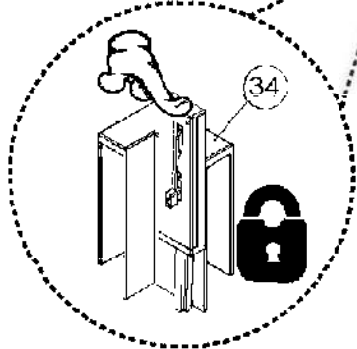
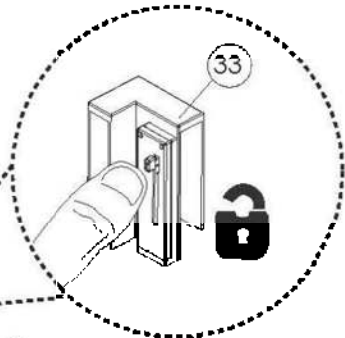

**Снятие блокировки**

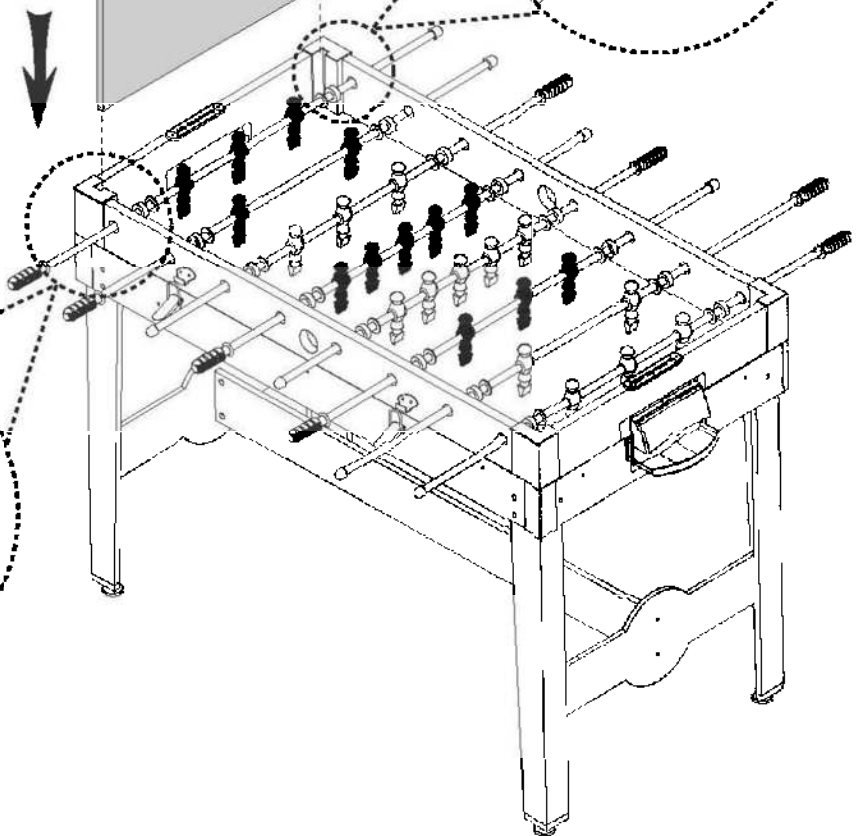

**Блокировка**



29		X 1
30		X 2

**РИС. 10**

**Задняя стенка**

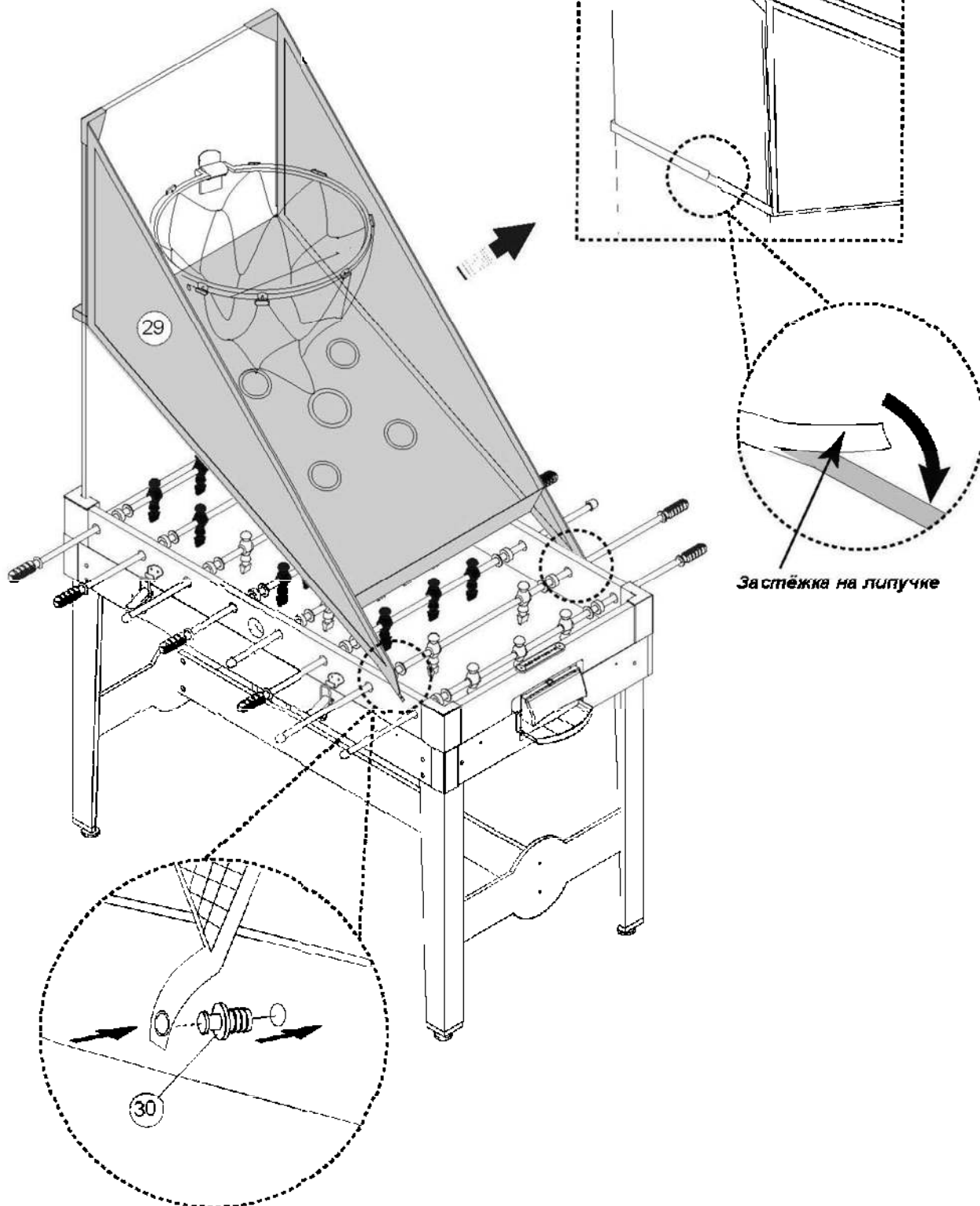





58		X 1
59		X 1
60		X 3
61		X 2

РИС. 11



**ВНИМАНИЕ!**

- 1) Во избежание травм, не натягивайте тетиву без стрелы. Используйте только те стрелы, которые предназначены для данного изделия.
- 2) Не цельтесь в глаза и лицо.
- 3) Регулярно протирайте сухой тканью мягкую присоску стрел, чтобы они лучше цеплялись за поверхность стены при выстреле.

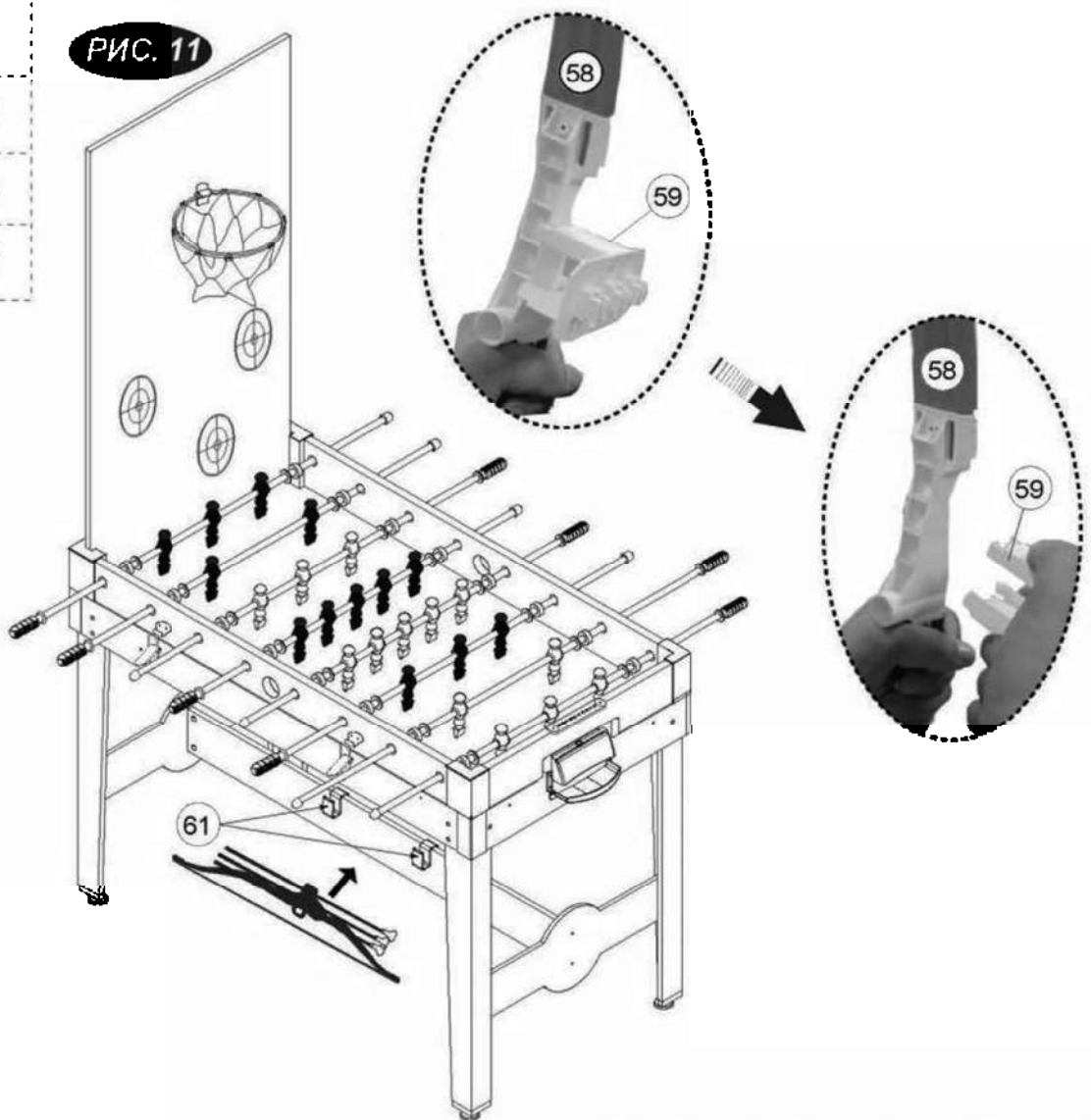
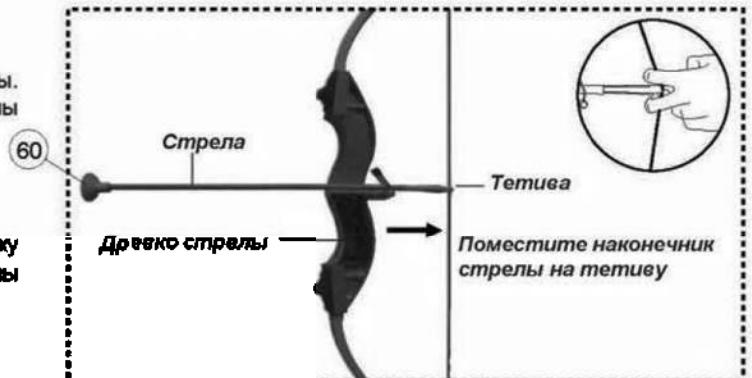

**РЕКОМЕНДАЦИИ ДЛЯ РАЗЛИЧНОГО ТИПА ИГР:**

1. Для игры в настольный хоккей используйте биты (#38) и игровые шайбы (#39).
2. Настольный футбол - установите игровое поле поверх основного корпуса. Для игры используйте футбольный мяч (#63).
3. Для игры в настольный теннис используйте ракетки (#48) и теннисные мячи (#47).
4. Баскетбол - Установите специальную систему для игры в баскетбол поверх основного корпуса. Для игры используйте баскетбольный мяч (#31).
5. Стрельба из лука - Используйте лук (#58) и стрелы (#60).
6. Шахматы, 7. Шашки, 8. Нарды, 9. Кости - Данные игры проводятся на обратной стороне игрового поля (#62). Используйте для этого комплект шахматных фигур (#51), шашки (#52), шейкер (#53) и кости (#54).
10. Бросок мешка - Бросайте мешок (#56) в предварительно прикрепленную мишень на защитной сетке (#29).
11. Аэрофутбол - Установите игровое поле для аэрофутбола поверх поля для игры в аэрохоккей. Для игры используйте аэромяч (#55).
12. Для игры в настольный хоккей с клюшками используйте клюшки (#57) и игровые шайбы (#39).