

A700 PRO

АЭРОБАЙК



РУКОВОДСТВО ПОЛЬЗОВАТЕЛЯ



Сборка



Управление



Сервис



FITATHLON

Ссылка на наш канал
на youtube:
youtube.com/@fitathlon



Наведите камеру телефона на QR код, чтобы получить больше информации об оборудовании.

Обращаем ваше внимание, что на вашу модель оборудования может не быть видеопояснений. Мы очень стараемся как можно скорее решить эту задачу.

Уважаемый покупатель!

Поздравляем с удачным приобретением! Вы приобрели современный тренажер, который, как мы надеемся, станет Вашим лучшим помощником. Он сочетает в себе передовые технологии и современный дизайн. Постоянно используя этот тренажер, Вы сможете укрепить сердечно-сосудистую систему и приобрести хорошую физическую форму. Надеемся, что данная модель удовлетворит все Ваши требования.

Прежде чем приступить к эксплуатации тренажера, внимательно изучите настоящее руководство и сохраните его для дальнейшего использования. В случае возникших дополнительных вопросов обратитесь к продавцу или в сервисный центр, который проконсультирует Вас и поможет устранить возникшую проблему.

Обязательно сохраняйте инструкцию по эксплуатации, это поможет Вам по прошествии времени вспомнить о функциях тренажера и правилах его использования.

Если у Вас возникли какие-либо вопросы по эксплуатации данного тренажера, свяжитесь со службой технической поддержки или уполномоченным дилером, у которого Вы приобрели тренажер.



Внимание!

Перед тем как приступить к тренировкам, настоятельно рекомендуем пройти полное медицинское обследование, особенно если у Вас есть наследственная предрасположенность к повышенному давлению или сердечно-сосудистым заболеваниям. Неправильное или чрезмерно интенсивное выполнение упражнений может повредить Вашему здоровью.

Транспортировка и эксплуатация тренажера

1. Тренажер должен транспортироваться только в заводской упаковке;
2. Заводская упаковка не должна быть повреждена и нарушена;
3. При транспортировке тренажер должен быть надежно защищен от дождя, влаги, атмосферных осадков, механических повреждений.

Хранение тренажера

Тренажер рекомендуется хранить и использовать только в сухих отапливаемых помещениях со следующими значениями:

- Температура: +10-+35С;
- Влажность: 50-75%.

Если Ваш тренажер перевозился или хранился при низкой температуре или в условиях высокой влажности (имеет следы конденсации влаги), необходимо перед эксплуатацией выдержать его в нормальных условиях не менее 4 часов, и только после этого можно приступить к эксплуатации.

Рекомендации по сборке

Перед сборкой тренажера тщательно изучите ее последовательность и выполняйте все рекомендации. Используйте для сборки приложенный или рекомендуемый инструмент. Убедитесь, что в наличии имеются все детали и инструменты и они не имеют повреждений. Не прикладывайте чрезмерных усилий к инструменту при сборке во избежание травм и повреждения элементов конструкции тренажера. Сначала соберите все элементы конструкции, не до конца затянув гайки и болты, и, убедившись, что конструкция собрана правильно, окончательно затяните их.

Каждый тренажер на заводе проходит проверку качества. Это необходимо, чтобы убедиться в корректной работе всех узлов тренажера.

При этом может потребоваться частичная или полная сборка (зависит от конкретной модели). В связи с этим в местах соединений элементов тренажера могут остаться следы сборки, стыковки деталей и использования технологического крепежа.

Перед тем как начать тренировку

Перед первым занятием проверьте, правильно ли была проведена сборка тренажера. Ознакомьтесь со всеми функциями и настройками тренажера и проводите тренировки в строгом соответствии с инструкцией по эксплуатации. Перед началом тренировки убедитесь, что все защитные элементы надежно установлены и закреплены, проверьте надежность механических и электрических соединений. Установите тренажер на ровную нескользящую поверхность, оставляя с каждой стороны не менее 0,9 м свободного пространства. Для снижения шума и вибраций рекомендуется использовать и подкладывать под тренажер специальные резиновые коврики, также это позволит избежать царапин, сколов и вмятин, если напольное покрытие в Вашем доме выполнено из деликатных материалов (паркетная доска, штучный паркет, натуральный линолеум, пробковое покрытие и т. п.).

Выбор места для тренажера

Место, где установлен тренажер, должно быть хорошо освещенным и проветриваемым. Установите тренажер на твердой, ровной поверхности так, чтобы расстояние от стены или других предметов было достаточным.

Рекомендуемое пространство должно быть не менее 70 см по бокам, не менее 30 см перед оборудованием, не менее 110 см позади него.

В случае неисправности или поломки необходимо обеспечить доступ к оборудованию для сервисного инженера.

Свободное пространство сзади тренажера обеспечит Вам комфортный подход к тренажеру и спуск с него.

Если Вы ставите тренажер на ковер, необходимо подложить под него коврик из твердого пластика, чтобы предохранить ковер и оборудование от возможных повреждений. Также это позволит избежать царапин, сколов и вмятин, если напольное покрытие в Вашем доме выполнено из деликатных материалов (паркетная доска, штучный паркет, натуральный линолеум, пробковое покрытие и т. п.)

Не размещайте тренажер в помещениях с высокой влажностью, например, рядом с парной, сауной или закрытым бассейном. Водяные пары или хлор могут отрицательно повлиять на электронные и другие компоненты тренажера.

Рекомендации по уходу и техническому обслуживанию тренажера

Регулярное и своевременное техническое обслуживание продлевает срок службы тренажера и сводит Ваши обращения в сервисную службу до минимума. Своевременное проведение технического обслуживания является обязательным условием для сохранения гарантии на тренажер. Для этого мы рекомендуем Вам выполнять следующие профилактические процедуры.

Общие рекомендации по уходу

Перед любым обслуживанием обязательно отключайте тренажер от электрической сети. К обслуживанию можно приступать примерно через 60 секунд, когда произойдет полное обесточивание внутренних электрических цепей тренажера. Регулярно осматривайте Ваш тренажер на предмет отсутствия посторонних предметов, пыли и грязи в тренажере.

Не применяйте абразивные препараты, агрессивные жидкости для чистки рабочих поверхностей тренажера – ацетон, бензин, уайт-спирит, бензол и их производные - во избежание повреждения лакокрасочных покрытий и пластиковых деталей. Для ухода рекомендуется применять слегка смоченную нейтральным (слабощелочным) мыльным раствором ткань с последующей протиркой сухой тканью.

ЕЖЕДНЕВНО (ПОСЛЕ КАЖДОЙ ТРЕНИРОВКИ)

- Рекомендуем вам ежедневно протирать тренажер влажной тканью с мягким чистящим средством

ЕЖЕНЕДЕЛЬНО

- Проверьте горизонтальное положение тренажёра. В случае необходимости выровняйте его с помощью регулируемых ножек по уровню пола;
- Протрите детали тренажёра: консоль, поручни, направляющие роликов от пыли, грязи и пота.



ЕЖЕМЕСЯЧНО – ВАЖНО

- Проверьте затяжку винтов на всех резьбовых соединениях тренажера;
- Убедитесь в отсутствии люфта после затяжки винтов;
- Пропылесосьте пространство под и вокруг тренажёра;
- Удалите грязь из накладок в педалях;
- Убедитесь в отсутствие сколов и трещин на пластиковых декоративных элементах оборудования;
- Проверьте работу регулятора нагрузки во всем диапазоне его значений;
- Проверьте работу дисплея консоли на каждой из программ тренировок. При значительном снижении контрастности изображения на дисплее, замените в нем элементы питания.



ЕЖЕКВАРТАЛЬНО – ОЧЕНЬ ВАЖНО

- Снимите пластиковые кожухи и смажьте шарнирные соединения рычагов педалей и поручней (рекомендуется использовать тефлоновую смазку);
- Снимите защитный кожух. Проверьте состояние и натяжение приводного ремня. В случае необходимости замените ремень или отрегулируйте его натяжение;
- Проверьте ось шкива на предмет люфта;
- Проверьте крепление маховика;
- Оцените состояние подшипников на оси шкива и маховика на предмет люфта относительно посадочного места.

Для выполнения работ по техническому обслуживанию и ремонту тренажёра рекомендуем обращаться к специалистам сервисного центра.

Электробезопасность (для тренажеров с питанием от сети)

Соблюдайте все меры предосторожности, принятые при работе с электрическим оборудованием. Тренажер должен подключаться только к заземленной розетке. Это снижает риск удара током при поломке или сбое в работе. Тренажер снабжен шнуром с жилой для заземления и вилкой с ножкой заземления. Вставьте вилку в соответствующую питающую розетку, установленную и заземленную с соблюдением действующих нормативов. Перед каждым использованием осмотрите электрический соединительный шнур на предмет отсутствия его повреждений.

Неправильное подключение может стать причиной удара током. Если у Вас возникли сомнения в правильности заземления, обратитесь к электрику или представителю сервисной службы. Не меняйте вилку тренажера. Если комплектуемая вилка не подходит к Вашей розетке, обратитесь к электрику и установите нужную розетку. Не применяйте дополнительные электрические удлинители, переходные адаптеры между электрической сетью и тренажером. Это может нарушить работу системы УЗО и увеличить риск поражения электрическим током, а также явиться обоснованным отказом в гарантийном обслуживании. Не прячьте шнур питания под ковер и не ставьте на него предметы, способные пережать или повредить его. Не допускайте, чтобы шнур питания касался нагретых поверхностей. В случае скачка напряжения в некоторых тренажерах предусмотрено автоматическое отключение.

**Внимание!**

Пользуйтесь только оригинальным адаптером (блок питания) для подключения тренажёра к электросети (там, где он есть конструктивно). Подключение адаптера с другими параметрами приведёт к выходу из строя электронных блоков управления вашего тренажёра.

Полезные советы

- Можно добавить в свой план занятий аэробные упражнения — ходьбу, бег трусцой, плавание, танцы или езду на велосипеде. Постоянно контролируйте пульс. Если у вас нет электронного кардиодатчика, уточните у врача, как измерять пульс вручную на запястье или шее. Определите целевую ЧСС;
- Пейте достаточно воды во время тренировки, так как организм активно теряет влагу и важно восстанавливать водный баланс, чтобы избежать обезвоживания. Не пейте слишком много холодной воды и напитков, их температура должна быть комнатной;
- Тренажёр не является медицинским прибором;
- ПОЧЕМУ В ДОМАШНИХ УСЛОВИЯХ ТРЕНАЖЕР ЗВУЧИТ ГРОМЧЕ, ЧЕМ В МАГАЗИНЕ? В условиях демонстрационного зала возникает впечатление, что все тренажёры звучат тише, так как фоновый уровень шума там выше, чем у вас дома. Кроме того, цементный пол с ковролином приглушает звуки, по сравнению с паркетными(деревянными) полами. Если тренажёр стоит рядом со стеной, это также усиливает отражение шума. Для приглушения уровня шума используйте специальный резиновый коврик.

Гарантия

С условиями и сроками гарантии Вы можете ознакомиться на сайте <https://fitathlon.ru/fitathlon-service/guarantee.pdf>

Гарантия наших брендов является твердым обязательством по обеспечению высокого качества оборудования.

Перед покупкой и эксплуатацией рекомендуем ознакомиться с содержанием гарантийного талона, размещенного по указанной выше ссылке.

Обратите внимание, что сроки гарантии отличаются для тренажеров с разным уровнем использования: домашним, полупрофессиональным и коммерческим.

Авторизованные сервисные центры представлены по всей России. Наши профессионалы гарантируют качественное обслуживание и ремонт, следуя стандартам бренда.

Сохраняйте стикеры с уникальным серийным номером. Они являются залогом оказания гарантийного ремонта. При наличии стикера гарантийный талон не требуется.

С контактами сервисных центров можно ознакомиться на сайте <https://fitathlon.ru/fitathlon-service/>

Указания по утилизации

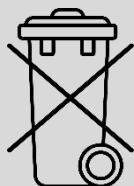

Данный тренажер не относится к бытовым отходам. **Пожалуйста, не выбрасывайте оборудование вместе с бытовыми отходами.**

Надлежащий отдельный сбор разобранных приборов, которые впоследствии отправятся на переработку, утилизацию или экологичное захоронение, способствует предотвращению возможных негативных воздействий на окружающую среду и здоровье человека, а также позволяет повторно использовать материалы, из которых изготовлено устройство. За незаконную утилизацию устройства пользователь может быть привлечен к административной ответственности, предусмотренной действующим законодательством.



Внимание

Тренажер предназначен для домашнего и коммерческого использования.



Инструкция по технике безопасности

Чтобы гарантировать безопасность, используйте данное оборудование правильно. Внимательно прочитайте приведенную ниже информацию перед использованием тренажера. Важно прочитать все данное руководство перед сборкой и использованием оборудования. Безопасное и эффективное использование может быть только в том случае, если оборудование собрано, обслуживается и используется надлежащим образом.

1. Проконсультируйтесь с врачом, чтобы определить, есть ли у вас какие-либо медицинские или физические заболевания, которые могут поставить под угрозу здоровье и безопасность или помешать использовать оборудование должным образом. Консультация врача необходима при приеме лекарств, которые влияют на частоту сердечных сокращений, кровяное давление или уровень холестерина;
2. Всегда следите за физическим состоянием во время тренировок. Неправильное использование тренажера может повлиять на здоровье. При наличии каких-либо симптомов (включая головную боль, боль в груди, нерегулярное сердцебиение, одышку, головокружение, тошноту), немедленно прекратите тренировку и проконсультируйтесь с врачом перед повторной тренировкой;
3. Не допускайте детей и домашних животных к тренажеру. Тренажер предназначен только для использования взрослыми;
4. Расположите тренажер на устойчивой и горизонтальной поверхности и положите защитный материал на пол или ковер, чтобы не повредить пол;
5. Убедитесь, что все болты и гайки правильно затянуты перед использованием тренажера. Безопасное использование тренажера может быть гарантировано только в том случае, если проводится регулярное техническое обслуживание и ремонт, а изношенные и сломанные детали также заменяются;
6. Прекратите использовать тренажер при обнаружении каких-либо неисправных деталей или, если услышите какой-либо странный шум. Убедитесь, что все проблемы устранены, прежде чем использовать тренажер снова;
7. Всегда надевайте соответствующую одежду и обувь, которые подходят для тренировки на тренажере. Не рекомендуется носить одежду свободного покроя, так как свободная одежда может затруднить работу тренажера и, возможно, стать причиной травмы;
8. Следует избегать хранения тренажера в очень холодных, жарких или влажных помещениях, так как это может привести к коррозии и другим связанным с ней проблемам;
9. Данный тренажер предназначен только для домашнего использования;
10. Данное устройство предназначено только для использования внутри помещений. Максимальный вес пользователя указан в технических характеристиках;
11. Соблюдайте осторожность при перемещении данного оборудования, чтобы избежать травм;
12. Храните данное руководство по эксплуатации и инструменты для установки в безопасном месте;
13. Данный тренажер не предназначен для профессионального медицинского оздоровления.

Инструкция по сборке оборудования



Внимание

Производитель оставляет за собой право вносить изменения в продукт без предварительного уведомления.

ПОДГОТОВКА:

А. Перед сборкой убедитесь, что вокруг изделия достаточно места.

В. Используйте для сборки имеющиеся инструменты.

С. Перед сборкой, проверьте, имеются ли в наличии все необходимые детали, из которых состоит данный тренажер.

Шаг 1

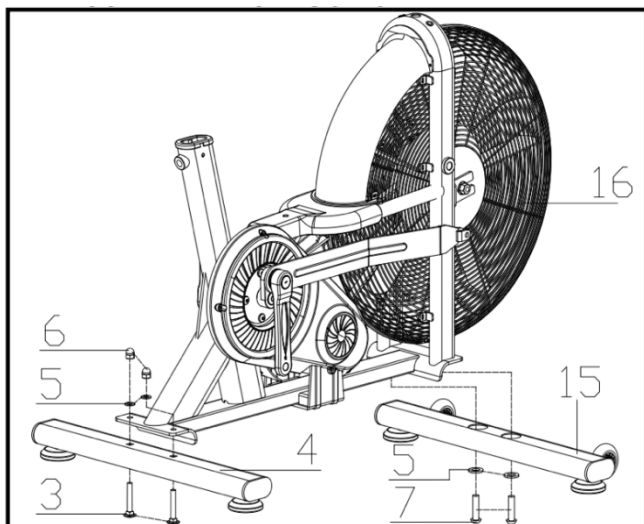

Установите передний стабилизатор (15) на основную раму (16) и закрепите с помощью двух плоских шайб $\varnothing 10$ (5), и болта 1 (7).

Установите задний стабилизатор (4) на основную раму (16) и закрепите с помощью двух плоских шайб $\varnothing 10$ (5), гайки (6) и болта 1 (3).

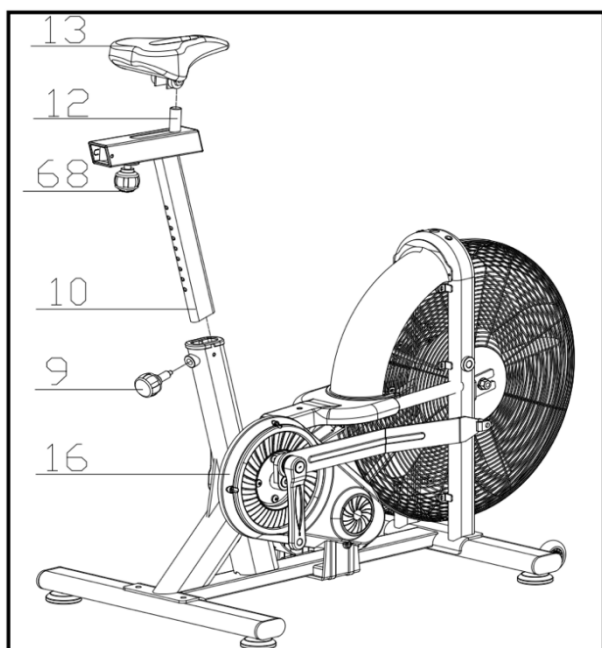

Шаг 2

Установите вертикальную стойку сиденья (10) на корпус основной рамы (16) и зафиксируйте регулировочную ручку (9). Затем установите направляющую сиденья (13) на вертикальную стойку (10), для этого ослабьте гайку на сиденье (13), установите направляющую в нужное положение и затяните регулировочную ручку (68). Теперь закрепите сиденье (13) на направляющей (12), как показано на рисунке, и затяните болты под сиденьем.

Шаг 3

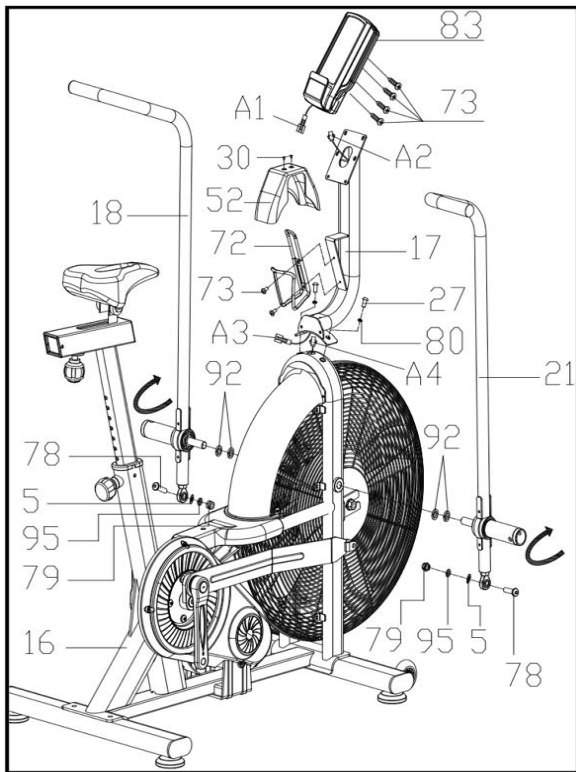

Установите левый поручень (18) и правый поручень (21) на основную раму (16), а затем закрепите детали с помощью прокладки (92), шестигранных винтов (78), плоской шайбы (5), пружинной шайбы (95) и стопорной гайки (79), как показано на рисунке. Установите вертикальную стойку руля (17) на основную раму (16), а затем закрепите детали с помощью шестигранных винтов (27), шайбы (80), винта (73). Затем установите держатель для бутылки (72) на вертикальную стойку руля (17)

Внимание: необходимо крепко закрепить руль.

Установите консоль (83) на вертикальную стойку руля (17) и закрепите с помощью винта (73), а затем подсоедините кабели консоли

(A1 и A2).

Шаг 4

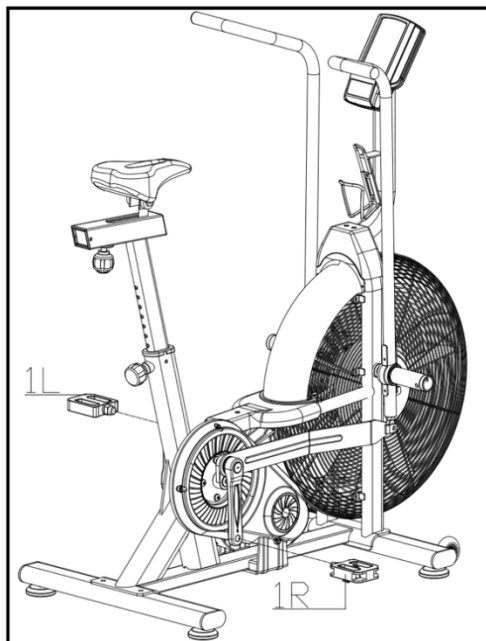

Педали (1 L и 1 R) обозначены буквами "L" и "R" - левая и правая. Установите педали на соответствующие кривошипы. Правый кривошип находится с правой стороны спин-байка. Обратите внимание, что правая педаль должна быть закручена по часовой стрелке, а левая - против часовой стрелки.

*Чтобы отрегулировать высоту сиденья, ослабьте регулировочную ручку стойки сиденья и вытяните назад. Установите вертикальную стойку сиденья на нужную высоту так, чтобы отверстия были выровнены, затем вставьте ручку на место и затяните.

*Чтобы переместить сиденье вперед по направлению к рулю или назад, ослабьте регулировочную ручку и шайбу и вытяните ручку назад. Установите направляющую сиденья в

нужное положение. Совместите отверстия, а затем снова затяните регулировочную ручку.

*Чтобы отрегулировать высоту руля, ослабьте регулировочную ручку и вспомогательную ручку и вытяните обе назад. Отрегулируйте высоту руля, выровняйте отверстия, а затем снова затяните регулировочную и вспомогательную ручки.

Работа с консолью

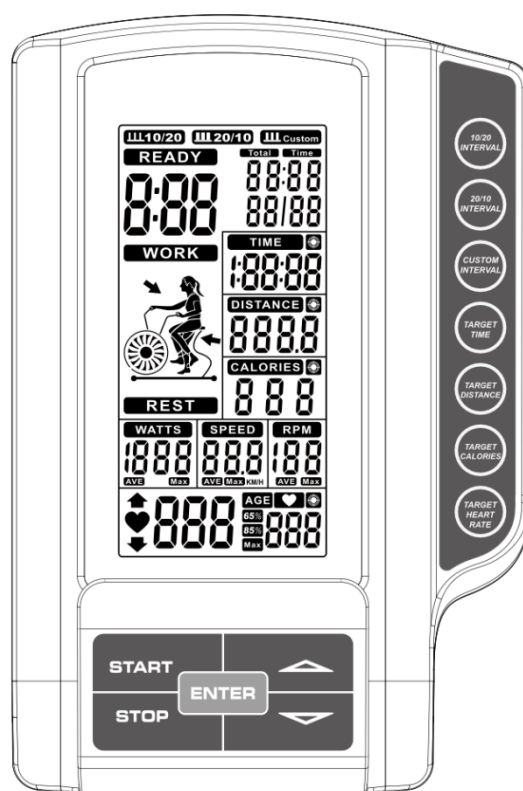

Функции консоли:

Функции	Описание
RPM (КОЛ-ВО ОБОРОТОВ В МИНУТУ)	Отображает частоту вращения педалей в минуту в диапазоне от 0 до 199.
SPEED (СКОРОСТЬ)	Отображает текущую скорость; максимальная скорость составляет 99,9 км/ч или миль/ч.
TIME (ВРЕМЯ)	В обычном режиме заданного значения нет, время отсчитывается от 00:00 до максимального значения 1:59:59 с шагом в 1 минуту. В режиме обратного отсчета время отсчитывается от заданного значения до 00:00:00, и каждое увеличение или уменьшение времени будет составлять 1 минуту в диапазоне от 00:01:00 до 1:59:00.
DISTANCE (РАССТОЯНИЕ)	Отображает общее расстояние от 0,0 до 999,9 км или миль, или ведет обратный отсчет от заданного значения. Пользователь может предварительно задать значение целевого расстояния с помощью клавиш UP/DOWN (ВВЕРХ/ВНИЗ). Каждое увеличение составляет 1,0 км или милю.
CALORIES (КАЛОРИИ)	Отображает количество сожженных калорий или ведет обратный отсчет во время тренировки от 0 до 999 калорий. Пользователь может предварительно настроить целевое значение потраченных калорий с помощью клавиш UP/DOWN (ВВЕРХ/ВНИЗ).
WATTS (БАТТЫ)	Отображает мощность во время тренировки; диапазон

	отображения: 0~1999.
PULSE (ЧАСТОТА СЕРДЕЧНЫХ СОКРАЩЕНИЙ)	Пользователь может настроить целевое значение пульса от 0 ~ 30 до 230; если фактическая частота сердечных сокращений превысит целевое значение во время тренировки, прозвучит предупреждающий сигнал.

Функциональные клавиши:

Клавиши	Описание
START (СТАРТ)	Нажмите, чтобы запустить выбранную программу или возобновить программу в режиме паузы.
STOP (СТОП)	Нажмите, чтобы остановить / приостановить программу. Нажмите и удерживайте клавишу в течение двух секунд, чтобы сбросить все данные. Нажмите и удерживайте клавишу в течение двух секунд, чтобы перезагрузить компьютер.
DOWN (ВНИЗ)	Нажмите, чтобы уменьшить значения Distance (Расстояние), Calories (Калории), Heart-rate (Пульс), Time (Время), Age (Возраст).
UP (ВВЕРХ)	Нажмите, чтобы увеличить значения Distance (Расстояние), Calories (Калории), Heart-rate (Пульс), Time (Время), Age (Возраст).
Target Distance (Целевое расстояние)	Нажмите, чтобы выбрать программу обратного отсчета целевого расстояния.
Target Calories (Целевое значение калорий)	Нажмите, чтобы выбрать программу обратного отсчета целевого количества калорий.
Target Heart Rate (Целевая частота пульса)	Нажмите, чтобы выбрать целевую программу измерения частоты сердечных сокращений.
Target Time (Целевое время)	Нажмите, чтобы выбрать программу обратного отсчета целевого времени.
INTERVAL (ИНТЕРВАЛ)	Консоль имеет 3 интервальные программы: INTERVAL 10/20 (ИНТЕРВАЛЬНАЯ 10/20), INTERVAL 20/10 (ИНТЕРВАЛЬНАЯ 20/10), Custom (настраиваемая).
ENTER (ВВОД)	Нажмите, чтобы подтвердить заданные значения или перейти к выбранной программе.

Инструкция по эксплуатации

1. Через 2 секунды после включения питания аэробайка на LCD-дисплее отобразится полная информация (рис. 1) с продолжительным звуковым сигналом, а затем появится колесо на 1 секунду в области функции расстояния (DIST) (рис. 2). Затем перейдите в режим настройки возраста, при этом значок возраста (AGE) будет мигать (рис. 3). Нажмите клавишу UP/DOWN (ВВЕРХ/ВНИЗ), чтобы установить возраст, и нажмите клавишу ENTER (ВВОД) для подтверждения введенного значения, а затем перейдите в режим ожидания.



Рис. 1



Рис. 2



Рис. 3

2. Окна программ и функций - INTERVAL10/20 (ИНТЕРВАЛЬНАЯ), INTERVAL10/20 (ИНТЕРВАЛЬНАЯ), INTERVAL CUSTOM (ИНТЕРВАЛЬНАЯ НАСТРАИВАЕМАЯ), READY (ГОТОВНОСТЬ), WORK (РАБОТА), REST (ОТДЫХ), TIME (ВРЕМЯ), DISTANCE (РАССТОЯНИЕ), CALORIES (КАЛОРИИ), WATTS (ВАТТЫ), SPEED (СКОРОСТЬ), RPM (КОЛИЧЕСТВО ОБОРОТОВ В МИНУТУ) будут мигать последовательно каждую секунду сменяясь (рис. 4 ~ рис. 16). Если в течение 60 секунд тренажер не используется, сигнал вращения педалей или пульса не поступает, то система переходит в режим сна.

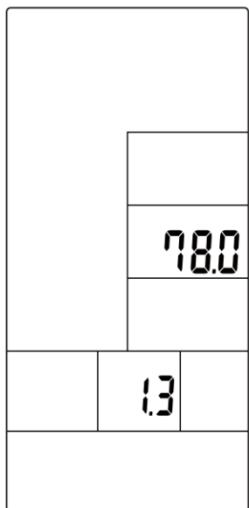

Рис. 4

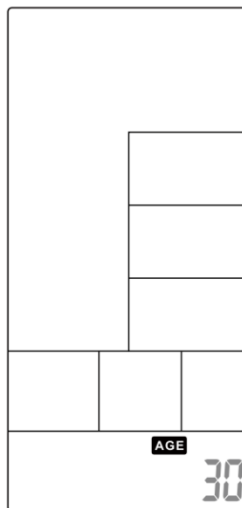

Рис. 5

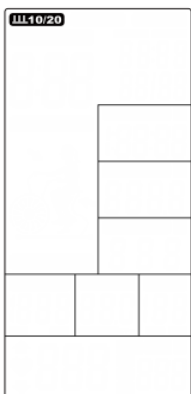

Рис. 6

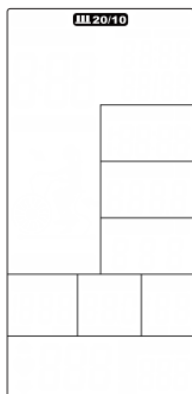

Рис. 7

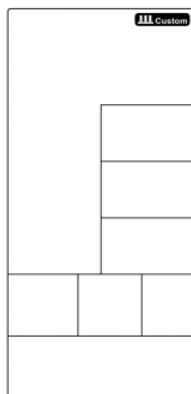

Рис. 8

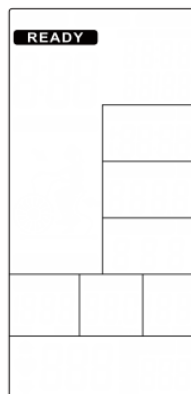

Рис. 9

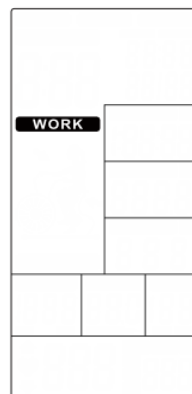

Рис. 10

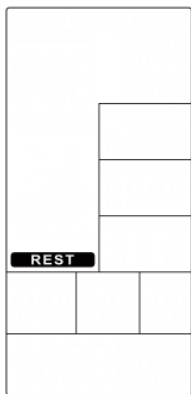

Рис. 11

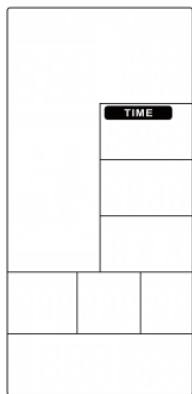

Рис. 12

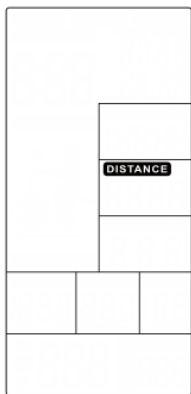

Рис. 13

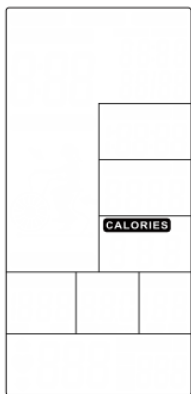

Рис. 14

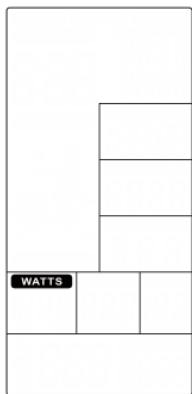

Рис. 15

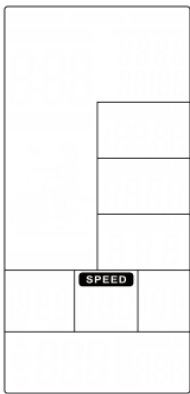

Рис. 16

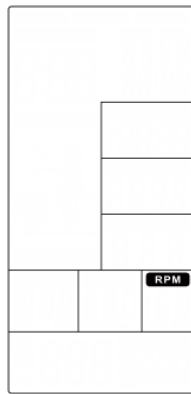

Рис. 17

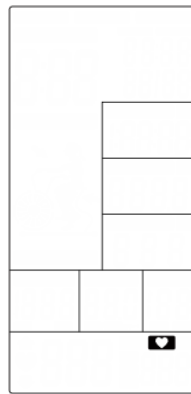

Рис. 18



Рис. 19

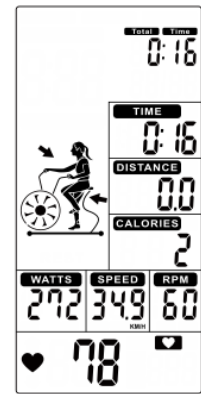

Рис. 20



Рис. 21



Рис. 22





Рис. 23

3. Выберите одну из программ Manual (Ручной режим), Interval (Интервальная), Target Distance (Целевое расстояние), Target Calories (Целевые калории), Target HR (Целевой пульс), Target Time (Целевое время).

3.1 Manual (Ручной режим):

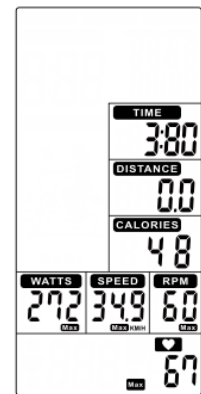
1. В режиме ожидания нажмите клавишу START (СТАРТ), чтобы быстро начать тренировку, через 1 секунду прозвучит звуковой сигнал. Начнется отсчет функций: TOTAL TIME (ОБЩЕЕ ВРЕМЯ)/ TIME (ВРЕМЯ)/ DISTANCE (РАССТОЯНИЕ)/ CALORIES (КАЛОРИИ)/ WATTS (БАТТЫ)/ SPEED (СКОРОСТЬ)/ RPM (ОБОРОТЫ В МИНУТУ) (рис. 17).

2. При измерении пульса и поступлении сигнала на консоль индикатор  загорится, а иконка  будет мигать и отображать значение пульса (рис. 18). Без измерения пульса на дисплее отобразится "P" (рис. 17).

3. Если в течение 30 секунд на консоль не поступает никакого сигнала, раздастся 1 короткий звуковой сигнал, и система перейдет в режим сна. Нажмите любую клавишу, чтобы заново запустить консоль.

4. Нажмите клавишу START (СТАРТ) один раз, чтобы приостановить тренировку, звуковой сигнал будет звучать в течение 0,5 секунд каждые 30 секунд. Все значения функций будут отображаться на LCD-дисплее и мигать каждые 4 секунды. Если продолжить тренировку в течение 5 минут, звуковой сигнал будет звучать в течении 2 секунд, а затем система перейдет в режим сна. Нажмите клавишу START (СТАРТ), чтобы возобновить тренировку.

5. Нажмите клавишу STOP (СТОП), функция TIME (ВРЕМЯ) отобразит общее время тренировки, DISTANCE (РАССТОЯНИЕ) отобразит общее расстояние тренировки;

CALORIES (КАЛОРИИ) отображают общее количество потраченных калорий за время тренировки, WATTS (ВАТТЫ)/ SPEED (СКОРОСТЬ)/ RPM (ОБОРОТЫ В МИНУТУ) переключатся на среднее значение. Каждые 5 секунд в окне AVG. & MAX.PULSE (СРЕДНИЙ & МАКСИМАЛЬНЫЙ ПУЛЬС) будут переключаться значения - 65%, максимум 85% (рис. 21 ~ 23).

6. При измерении пульса и поступлении сигнала на консоль в окне PULSE (ПУЛЬС) отображается фактический пульс пользователя. Без измерения пульса в окне PULSE (ПУЛЬС) ничего не отображается (рис. 19~20).

7. Выберите любую программу, а затем перейдите к тренировке.

3.2 Интервальный режим 20/10:

1. Нажмите клавишу ENTER (ВВОД), чтобы выбрать INTERVAL 20/10 (ИНТЕРВАЛЬНАЯ ПРОГРАММА), затем в течение 1 секунды прозвучит продолжительный звуковой сигнал.

2. Время круга отсчитывается от 3 до 0, затем запускается консоль, при этом звуковой сигнал подается один раз в секунду, а индикатор готовности (READY) мигает один раз в секунду, на дисплее отображается "00/08" (рис. 24).

3. Время круга отсчитывается от 20 до 0, а время тренировки (WORK) мигает один раз в секунду. В то же время на дисплее отображается анимация вращения педалей и ведется обратный отсчет, начиная с 4 минут. Затем начинается подсчет функций TOTAL TIME (ОБЩЕЕ ВРЕМЯ)/ DISTANCE (РАССТОЯНИЕ)/ CALORIES (КАЛОРИИ)/ WATTS (ВАТТЫ)/ SPEED (СКОРОСТЬ)/ RPM (ОБОРОТЫ В МИНУТУ), а на дисплее отображается "01/08" (рис. 25).

4. Время круга отсчитывается от 10 до 0, а индикатор отдыха REST мигает один раз в секунду вместе с 10 звуковыми сигналами (рис. 26), в то время как индикатор READY будет мигать в течение последних 3 секунд (рис. 27).

5. Продолжайте считать указанные выше 3 и 4 круга и прибавляйте по 1 за каждый круг, пока не отобразится 08/08, затем перейдите к завершению программы.

6. Нажмите клавишу START (СТАРТ) после перехода в режим паузы, звуковой сигнал будет звучать в течение 0,5 секунд каждые 30 секунд. Все значения функций отображаются на LCD-дисплее и мигают каждые 4 секунды. Если в течение 5 минут тренажер не используется, то через 2 секунды раздастся звуковой сигнал и система перейдет в режим сна. Нажмите клавишу START (СТАРТ), чтобы возобновить работу тренажера и тренировку.

7. Нажмите клавишу STOP (СТОП) или завершите тренировку, звуковой сигнал прозвучит 1 раз, функции TIME (ВРЕМЯ), DISTANCE (РАССТОЯНИЕ), CALORIES (КАЛОРИИ) отобразятся в течении 30 секунд, а WATTS (ВАТТЫ)/ SPEED (СКОРОСТЬ)/ RPM (ОБОРОТЫ В МИНУТУ) каждые 5 секунд будут переключаться с функцией AVG. & MAX.PULSE (СРЕДНИЙ & МАКСИМАЛЬНЫЙ ПУЛЬС) - 65%, максимум 85% (рис. 21 ~ 23).

8. При измерении пульса и поступлении сигнала на консоль в окне PULSE (ПУЛЬС) отображается фактический пульс пользователя. Без измерения пульса в окне PULSE (ПУЛЬС) ничего не отображается (рис. 19~20).

9. Выберите любую программу, а затем перейдите к тренировке.



Рис. 24



Рис. 25

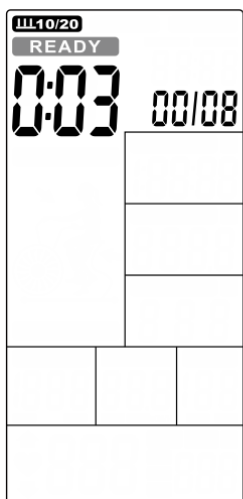

Рис. 26

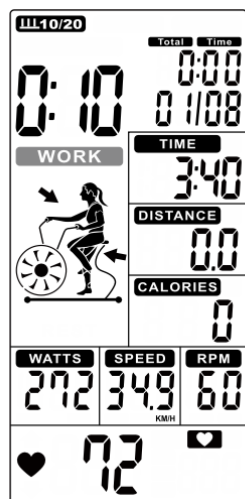

Рис. 27

3.3 Интервальный режим 10/20:

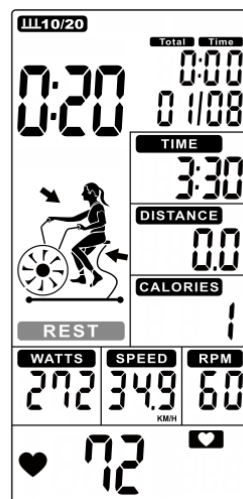
1. Нажмите клавишу ENTER (ВВОД), чтобы выбрать INTERVAL 10/20 (ИНТЕРВАЛЬНАЯ ПРОГРАММА), затем в течение 1 секунды прозвучит продолжительный звуковой сигнал.

2. Время круга отсчитывается от 3 до 0, затем запускается консоль, при этом звуковой сигнал подается один раз в секунду, а индикатор готовности (READY) мигает один раз в секунду, на дисплее отображается "00/08" (рис. 28).

3. Время круга отсчитывается от 20 до 0, а время тренировки (WORK) мигает один раз в секунду. В то же время на дисплее отображается анимация вращения педалей и ведется обратный отсчет, начиная с 4 минут. Затем начинается подсчет функций TOTAL TIME (ОБЩЕЕ ВРЕМЯ)/ DISTANCE (РАССТОЯНИЕ)/ CALORIES (КАЛОРИИ)/ WATTS (ВАТТЫ)/ SPEED (СКОРОСТЬ)/ RPM (ОБОРОТЫ В МИНУТУ), а на дисплее отображается "01/08" (рис. 29).

4. Время круга отсчитывается от 20 до 0, а индикатор отдыха REST мигает один раз в секунду вместе со звуковыми сигналами (рис. 30), в то время как индикатор READY будет мигать в течение последних 3 секунд (рис. 31).

5. Продолжайте считать указанные выше 3 и 4 круга и прибавляйте по 1 за каждый круг, пока не отобразится 08/08, затем перейдите к завершению программы.

6. Нажмите клавишу START (СТАРТ) после перехода в режим паузы, звуковой сигнал будет звучать в течение 0,5 секунд каждые 30 секунд. Все значения функций отображаются на LCD-дисплее и мигают каждые 4 секунды. Если в течение 5 минут тренажер не используется, то через 2 секунды раздастся звуковой сигнал и система перейдет в режим сна. Нажмите клавишу START (СТАРТ), чтобы возобновить работу тренажера и тренировку.

7. Нажмите клавишу STOP (СТОП) или завершите тренировку, звуковой сигнал прозвучит 1 раз, функции TIME (ВРЕМЯ), DISTANCE (РАССТОЯНИЕ), CALORIES (КАЛОРИИ) отобразятся в течении 30 секунд, а WATTS (ВАТТЫ)/ SPEED (СКОРОСТЬ)/ RPM (ОБОРОТЫ В МИНУТУ) каждые 5 секунд будут переключаться с функцией AVG. & MAX.PULSE (СРЕДНИЙ & МАКСИМАЛЬНЫЙ ПУЛЬС) - 65%, максимум 85% (рис. 21 ~ 23).

8. При измерении пульса и поступлении сигнала на консоль в окне PULSE (ПУЛЬС) отображается фактический пульс пользователя. Без измерения пульса в окне PULSE (ПУЛЬС) ничего не отображается (рис. 19~20).

9. Выберите любую программу, а затем перейдите к тренировке.



Рис. 28



Рис. 29

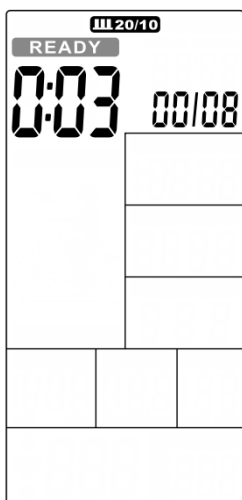

Рис. 30

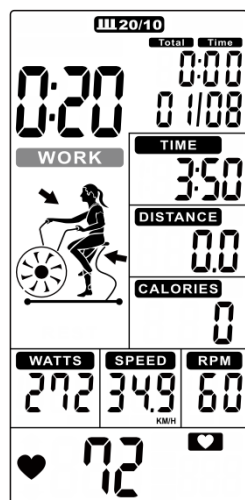

Рис. 31

3.4 INTERVAL CUSTOM (ИНТЕРВАЛЬНАЯ НАСТРАИВАЕМАЯ ПРОГРАММА):

1. Нажмите INTERVAL (ИНТЕРВАЛ), чтобы выбрать INTERVAL CUSTOM (ИНТЕРВАЛЬНАЯ НАСТРАИВАЕМАЯ ПРОГРАММА), затем нажмите клавишу ENTER (ВВОД), чтобы перейти в данный режим. Иконка INTERVAL CUSTOM (ИНТЕРВАЛЬНАЯ НАСТРАИВАЕМАЯ ПРОГРАММА) будет мигать 00/XX, а затем в течение 1 секунды прозвучит продолжительный звуковой сигнал. Нажмите клавишу UP/DOWN (ВВЕРХ/ВНИЗ), чтобы установить интервал "00/XX" в пределах 1 ~ 99 по кругу. Нажмите клавишу ENTER (ВВОД) для подтверждения интервала, после чего раздастся звуковой сигнал, затем перейдите к следующей настройке. (Рис. 32)

2. TIME (ВРЕМЯ) будет гореть и мигать 0:01, нажимайте клавиши UP/DOWN (ВВЕРХ/ВНИЗ), чтобы установить время тренировки в пределах 0:00~9:59 по кругу. (Рис. 33). Нажмите клавишу ENTER (ВВОД) для подтверждения, после чего раздастся звуковой сигнал в течение 1 секунды, и индикатор INTERVAL CUSTOM (ИНТЕРВАЛЬНАЯ НАСТРАИВАЕМАЯ ПРОГРАММА) загорится.

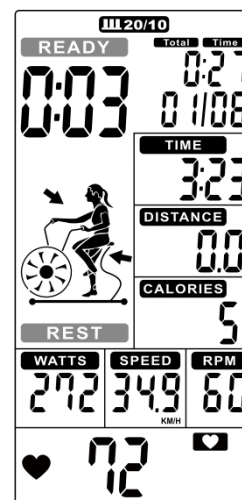
3. TIME (ВРЕМЯ) продолжает гореть, индикатор отдыха REST мигает, клавиши UP/DOWN (ВВЕРХ/ВНИЗ), чтобы установить время отдыха от 0:01 до 9:59 по кругу (рис. 34). Нажмите клавишу ENTER (ВВОД) для подтверждения, после чего раздастся звуковой сигнал в течение 1 секунды, и индикатор INTERVAL CUSTOM (ИНТЕРВАЛЬНАЯ НАСТРАИВАЕМАЯ ПРОГРАММА) загорится.

4. Время круга отсчитывается от 3 до 0, затем запускается консоль, при этом звуковой сигнал подается один раз в секунду, а индикатор готовности (READY) мигает один раз в секунду, на дисплее отображается "00/XX" (рис. 35).

5. Время круга отсчитывается от заданного значения, а время тренировки (WORK) мигает один раз в секунду. В то же время на дисплее отображается подсчет функций TOTAL TIME (ОБЩЕЕ ВРЕМЯ)/ DISTANCE (РАССТОЯНИЕ)/ CALORIES (КАЛОРИИ)/ WATTS (ВАТТЫ)/ SPEED (СКОРОСТЬ)/ RPM (ОБОРОТЫ В МИНУТУ), а на дисплее отображается "01/ XX" (рис. 36).

6. Время круга отсчитывается, а индикатор отдыха REST мигает один раз в секунду вместе со звуковыми сигналами (рис. 37), в то время как индикатор READY будет мигать в течение последних 3 секунд (рис. 38).

7. Продолжайте считать указанные выше 3 и 4 круга и прибавляйте по 1 за каждый круг, пока не будет достигнуто значение настройки, затем перейдите к завершению программы.

8. Во время тренировки звуковой сигнал прозвучит в течении 1 секунды, а если в течение 30 секунд тренажер не используется, то система переходит в режим сна.

9. Нажмите клавишу START (СТАРТ) после перехода в режим паузы, звуковой сигнал будет звучать в течение 0,5 секунд каждые 30 секунд. Все значения функций отображаются на LCD-дисплее и мигают каждые 4 секунды. Если в течение 5 минут тренажер не используется, то через 2 секунды раздастся звуковой сигнал и система перейдет в режим сна. Нажмите клавишу START (СТАРТ), чтобы возобновить работу тренажера и тренировку.

10. Нажмите клавишу STOP (СТОП) или завершите тренировку, звуковой сигнал прозвучит 1 раз, функции TIME (ВРЕМЯ), DISTANCE (РАССТОЯНИЕ), CALORIES (КАЛОРИИ) отобразятся в течении 30 секунд, а WATTS (БАТТЫ)/ SPEED (СКОРОСТЬ)/ RPM (ОБОРОТЫ В МИНУТУ) каждые 5 секунд будут переключаться с функцией AVG. & MAX.PULSE (СРЕДНИЙ & МАКСИМАЛЬНЫЙ ПУЛЬС) - 65%, максимум 85% (рис. 21 ~ 23).

11. При измерении пульса и поступлении сигнала на консоль в окне PULSE (ПУЛЬС) отображается фактический пульс пользователя. Без измерения пульса в окне PULSE (ПУЛЬС) ничего не отображается (рис. 19~20).

12. Выберите любую программу, а затем перейдите к тренировке.



Рис. 32



Рис. 33

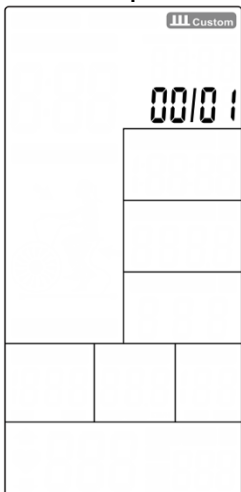

Рис. 34

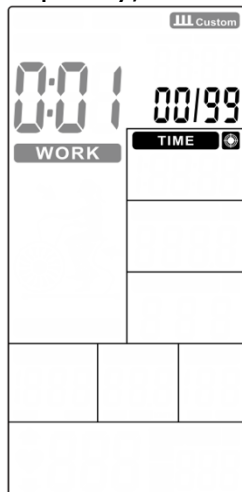

Рис. 35

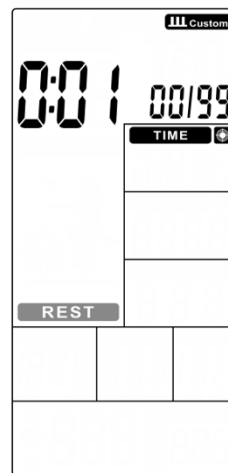

Рис. 36



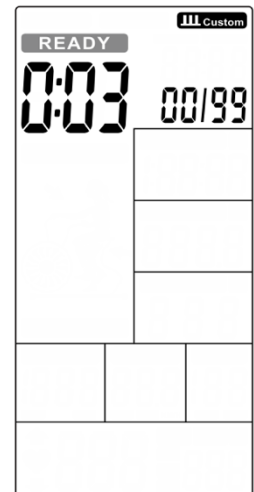

Рис. 37

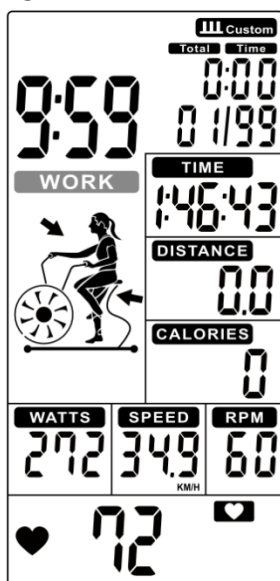

Рис. 38

3.5 Target Time (Целевая программа времени):

1. В режиме ожидания нажмите клавишу Target Time (Целевая программа времени) , тогда загорится индикатор времени, и прозвучит продолжительный звуковой сигнал.
2. TIME (ВРЕМЯ)  будет мигать, нажимайте клавиши UP/DOWN (ВВЕРХ/ ВНИЗ), чтобы установить целевое время тренировки (рис. 39), затем нажмите клавишу ENTER (ВВОД), чтобы подтвердить выбранное значение, раздастся звуковой сигнал, и загорится индикатор времени.
3. На дисплее начинают отсчет функции: заданное TIME (ВРЕМЯ), DISTANCE (РАССТОЯНИЕ), CALORIES (КАЛОРИИ), WATTS (БАТТЫ), SPEED (СКОРОСТЬ), RPM (ОБОРОТЫ В МИНУТУ). (Рис. 40)
4. Нажмите клавишу START (СТАРТ) после перехода в режим паузы, звуковой сигнал будет звучать в течение 0,5 секунд каждые 30 секунд. Все значения функций отображаются на LCD-дисплее и мигают каждые 2 секунды. Если в течение 5 минут тренажер не используется, то через 2 секунды раздастся звуковой сигнал, и система перейдет в режим сна. Нажмите клавишу START (СТАРТ), чтобы возобновить работу тренажера и тренировку.
5. Во время тренировки звуковой сигнал прозвучит в течении 1 секунды, а если в течение 30 секунд не тренажер не используется, то система переходит в режим сна.
6. Нажмите клавишу STOP (СТОП) или завершите тренировку, звуковой сигнал прозвучит 1 раз, функции TIME (ВРЕМЯ), DISTANCE (РАССТОЯНИЕ), CALORIES (КАЛОРИИ) отобразятся в течении 30 секунд, а WATTS (БАТТЫ)/ SPEED (СКОРОСТЬ)/ RPM (ОБОРОТЫ В МИНУТУ) каждые 5 секунд будут переключаться с функцией AVG. & MAX.PULSE (СРЕДНИЙ & МАКСИМАЛЬНЫЙ ПУЛЬС) - 65%, максимум 85% (рис. 21 ~ 23).
7. При измерении пульса и поступлении сигнала на консоль в окне PULSE (ПУЛЬС) отображается фактический пульс пользователя. Без измерения пульса в окне PULSE (ПУЛЬС) ничего не отображается (рис. 19~20).
8. Выберите любую программу, а затем перейдите к тренировке.



Рис. 39



Рис. 40

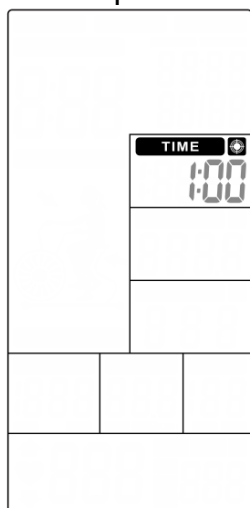

Рис. 41



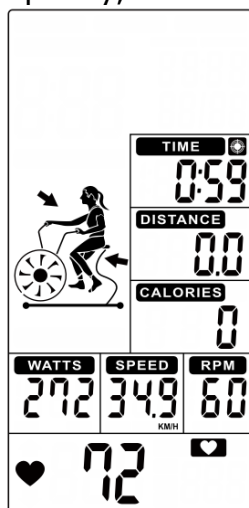

Рис. 42

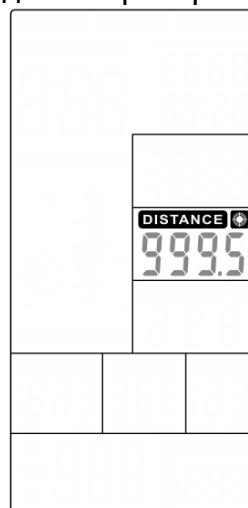
3.6 Target Distance (Целевая программа расстояния):

1. В режиме ожидания нажмите клавишу Target Distance (Целевая программа расстояния) , тогда загорится индикатор расстояния, и прозвучит продолжительный звуковой сигнал.

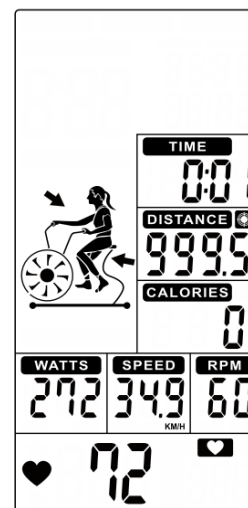
2. DISTANCE (РАССТОЯНИЕ)  будет мигать, нажимайте клавиши UP/DOWN (ВВЕРХ/ ВНИЗ), чтобы установить целевое расстояние тренировки (рис. 41), затем нажмите клавишу ENTER (ВВОД), чтобы подтвердить выбранное значение, раздастся звуковой сигнал, и загорится индикатор расстояния.
3. На дисплее начинают отсчет функции: заданное DISTANCE (РАССТОЯНИЕ), TIME (ВРЕМЯ), CALORIES (КАЛОРИИ), WATTS (БАТТЫ), SPEED (СКОРОСТЬ), RPM (ОБОРОТЫ В МИНУТУ). (Рис. 42)
4. Нажмите клавишу START (СТАРТ) после перехода в режим паузы, звуковой сигнал будет звучать в течение 0,5 секунд каждые 30 секунд. Все значения функций отображаются на LCD-дисплее и мигают каждые 2 секунды. Если в течение 5 минут тренажер не используется, то через 2 секунды раздастся звуковой сигнал, и система перейдет в режим сна. Нажмите клавишу START (СТАРТ), чтобы возобновить работу тренажера и тренировку.
5. Во время тренировки звуковой сигнал прозвучит в течении 1 секунды, а если в течение 30 секунд не тренажер не используется, то система переходит в режим сна.
6. Нажмите клавишу STOP (СТОП) или завершите тренировку, звуковой сигнал прозвучит 1 раз, функции TIME (ВРЕМЯ), DISTANCE (РАССТОЯНИЕ), CALORIES (КАЛОРИИ) отобразятся в течении 30 секунд, а WATTS (БАТТЫ)/ SPEED (СКОРОСТЬ)/ RPM (ОБОРОТЫ В МИНУТУ) каждые 5 секунд будут переключаться с функцией AVG. & MAX.PULSE (СРЕДНИЙ & МАКСИМАЛЬНЫЙ ПУЛЬС) - 65%, максимум 85% (рис. 21 ~ 23).
7. При измерении пульса и поступлении сигнала на консоль в окне PULSE (ПУЛЬС) отображается фактический пульс пользователя. Без измерения пульса в окне PULSE (ПУЛЬС) ничего не отображается (рис. 19~20).
8. Выберите любую программу, а затем перейдите к тренировке.

3.7 Target Calories (Целевая программа калорий):

1. В режиме ожидания нажмите клавишу Target Calories (Целевая программа калорий) , тогда загорится индикатор калорий, и прозвучит продолжительный звуковой сигнал.
2. Функция CALORIES (КАЛОРИИ)  будет мигать, нажимайте клавиши UP/DOWN (ВВЕРХ/ ВНИЗ), чтобы установить целевое значение калорий (рис. 43), затем нажмите клавишу ENTER (ВВОД), чтобы подтвердить выбранное значение, раздастся звуковой сигнал, и загорится индикатор калорий.
3. На дисплее начинают отсчет функции: заданное значение CALORIES (КАЛОРИИ), DISTANCE (РАССТОЯНИЕ), TIME (ВРЕМЯ), WATTS (БАТТЫ), SPEED (СКОРОСТЬ), RPM (ОБОРОТЫ В МИНУТУ). (Рис. 44)
4. Нажмите клавишу START (СТАРТ) после перехода в режим паузы, звуковой сигнал будет звучать в течение 0,5 секунд каждые 30 секунд. Все значения функций отображаются на LCD-дисплее и мигают каждые 2 секунды. Если в течение 5 минут тренажер не используется, то через 2 секунды раздастся звуковой сигнал, и система перейдет в режим сна. Нажмите клавишу START (СТАРТ), чтобы возобновить работу тренажера и тренировку.
5. Во время тренировки звуковой сигнал прозвучит в течении 1 секунды, а если в течение 30 секунд не тренажер не используется, то система переходит в режим сна.
6. Нажмите клавишу STOP (СТОП) или завершите тренировку, звуковой сигнал прозвучит 1 раз, функции TIME (ВРЕМЯ), DISTANCE (РАССТОЯНИЕ), CALORIES (КАЛОРИИ) отобразятся в течении 30 секунд, а WATTS (БАТТЫ)/ SPEED (СКОРОСТЬ)/

RPM (ОБОРОТЫ В МИНУТУ) каждые 5 секунд будут переключаться с функцией AVG. & MAX.PULSE (СРЕДНИЙ & МАКСИМАЛЬНЫЙ ПУЛЬС) - 65%, максимум 85% (рис. 21 ~ 23).

7. При измерении пульса и поступлении сигнала на консоль в окне PULSE (ПУЛЬС) отображается фактический пульс пользователя. Без измерения пульса в окне PULSE (ПУЛЬС) ничего не отображается (рис. 19~20).

8. Выберите любую программу, а затем перейдите к тренировке.



Рис. 43



Рис. 44

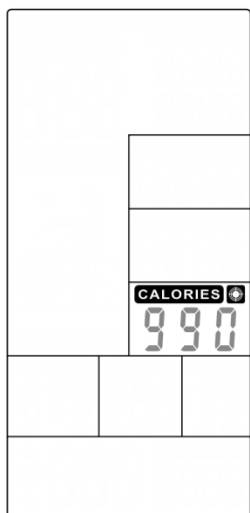

Рис. 45

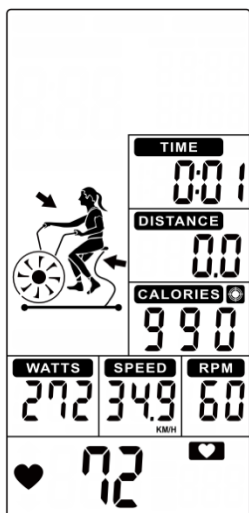

Рис. 46

3.8 Target HRC (Целевая программа частоты сердечных сокращений):

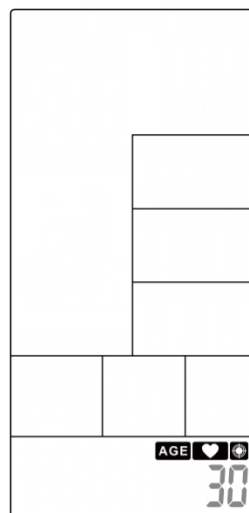
1. В режиме ожидания нажмите клавишу Target HRC (Целевая программа частоты сердечных сокращений), и в течение 1 секунды загорятся индикаторы **AGE** , сопровождаемые звуковым сигналом.

2. Иконка AGE (ВОЗРАСТ) мигает, нажмите клавиши UP/DOWN (ВВЕРХ/ ВНИЗ), чтобы задать возраст (рис. 45). Нажмите клавишу ENTER (ВВОД) для подтверждения выбранного значения, после чего раздастся звуковой сигнал, загорятся и индикатор частоты сердечных сокращений.

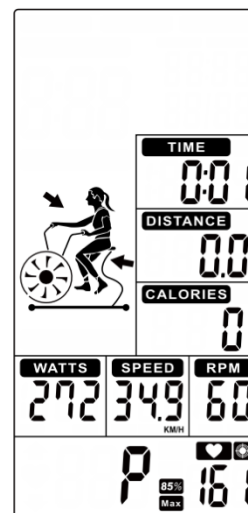
3. При запуске тренировки загорается индикатор MAX HR (МАКСИМАЛЬНАЯ ЧСС), на дисплее отображается частота сердечных сокращений 65% и 85%. CALORIES (КАЛОРИИ), DISTANCE (РАССТОЯНИЕ), TIME (ВРЕМЯ), WATTS (БАТТЫ), SPEED (СКОРОСТЬ), RPM (ОБОРОТЫ В МИНУТУ) начинают отсчет (рис. 46).

4. Когда частота сердечных сокращений снизится до 65%, будет мигать & 65%&. Каждые 10 секунд будет звучать сигнал, пока частота пульса пользователя не превысит 65% (рис. 47).

5. Когда частота сердечных сокращений превысит 85%, будет мигать & 85%&. Каждые 10 секунд будет звучать звуковой сигнал, пока частота пульса пользователя не опустится ниже 85% (рис. 47).

6. Когда частота сердечных сокращений достигнет 65-85%, будет мигать иконка (рис. 49).

7. Во время тренировки звуковой сигнал прозвучит в течении 1 секунды, а если в течение 30 секунд тренажер не используется, то система переходит в режим сна.

8. Нажмите клавишу START (СТАРТ) после перехода в режим паузы, звуковой сигнал будет звучать в течение 0,5 секунд каждые 30 секунд. Все значения функций отображаются на LCD-дисплее и мигают каждые 2 секунды. Если в течение 5 минут тренажер не используется, то через 2 секунды раздастся звуковой сигнал, и система перейдет в режим сна. Нажмите клавишу START (СТАРТ), чтобы возобновить работу

тренажера и тренировку.

9. Нажмите клавишу STOP (СТОП) или завершите тренировку, звуковой сигнал прозвучит 1 раз, функции TIME (ВРЕМЯ), DISTANCE (РАССТОЯНИЕ), CALORIES (КАЛОРИИ) отобразятся в течении 30 секунд, а WATTS (БАТТЫ)/ SPEED (СКОРОСТЬ)/ RPM (ОБОРОТЫ В МИНУТУ) каждые 5 секунд будут переключаться с функцией AVG. & MAX.PULSE (СРЕДНИЙ & МАКСИМАЛЬНЫЙ ПУЛЬС) - 65%, максимум 85% (рис. 21 ~ 23).

10. При измерении пульса и поступлении сигнала на консоль в окне PULSE (ПУЛЬС) отображается фактический пульс пользователя. Без измерения пульса в окне PULSE (ПУЛЬС) ничего не отображается (рис. 19~20).

11. Выберите любую программу, а затем перейдите к тренировке.



Рис. 47



Рис. 48

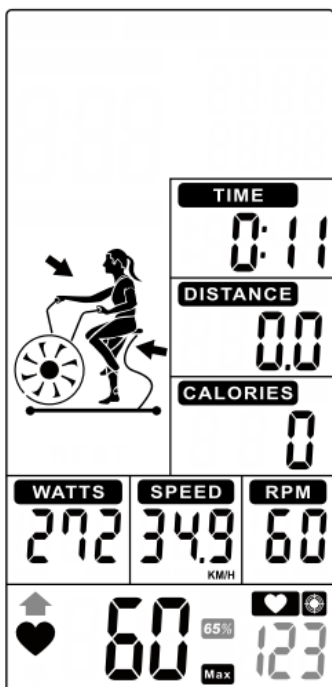

Рис. 49

Настройка параметров:

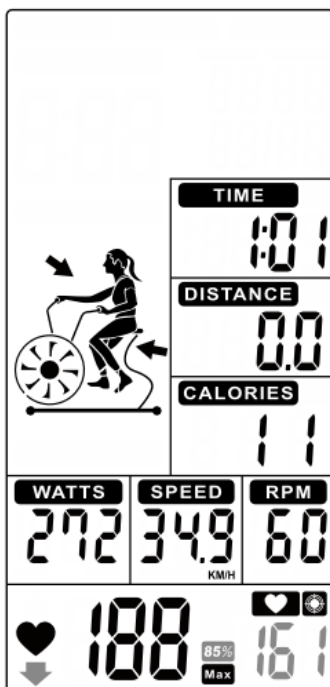
В режиме настройки удерживайте клавишу STOP&ENTER (СТОП/ВВОД) в течение 2 секунд, затем раздастся продолжительный звуковой сигнал. Индикатор SPEED (СКОРОСТЬ) будет гореть, а единица измерения - миль/ч или км/ч мигает один раз в секунду (рис. 50~51).

Нажмите клавиши UP/DOWN (ВВЕРХ/ ВНИЗ), чтобы выбрать меру измерения скорости в км/ч или миль/с, а затем нажмите клавишу ENTER (ВВОД) для подтверждения и перейдите в режим ожидания.

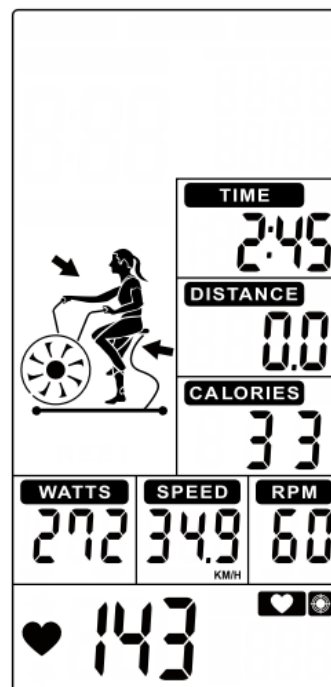
Если в течение 30 секунд консоль не используется, то система перейдет в режим ожидания.



Рис. 50



Рис. 51

Режим сброса

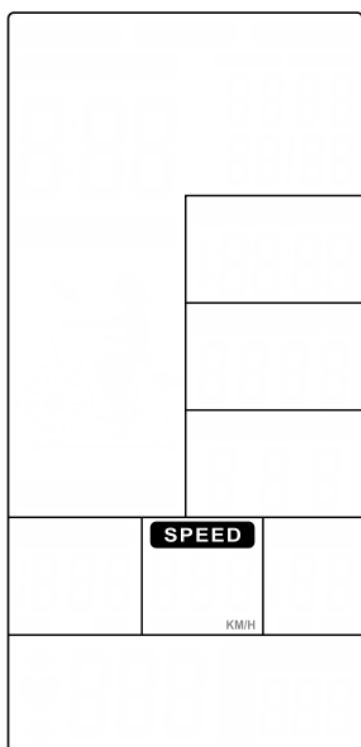
1. В любом режиме нажмите клавишу STOP (СТОП) и удерживайте в течение 2 секунд, тогда система выполнит сброс всех настроек и функций.
2. Дисплей будет переключаться каждые 2 секунды, а звуковой сигнал будет звучать в течение 2 секунд.
3. Вернитесь на главную страницу, и все настройки вернуться к заданному значению.

Режим сна

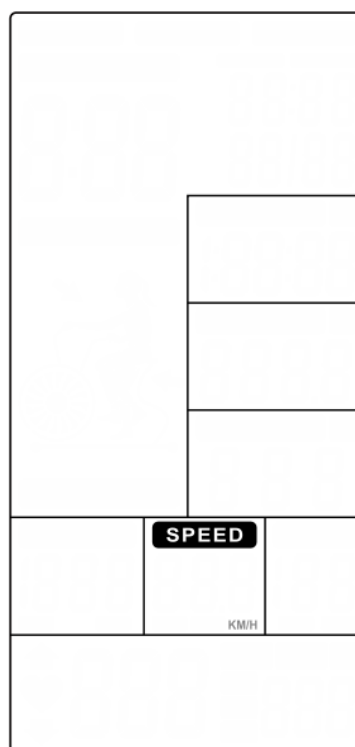
Если в течение 30 секунд тренажер не используется, сигнал частоты вращения или пульса не поступает, то система переходит в режим сна.

Схема тренажера в разобранном виде

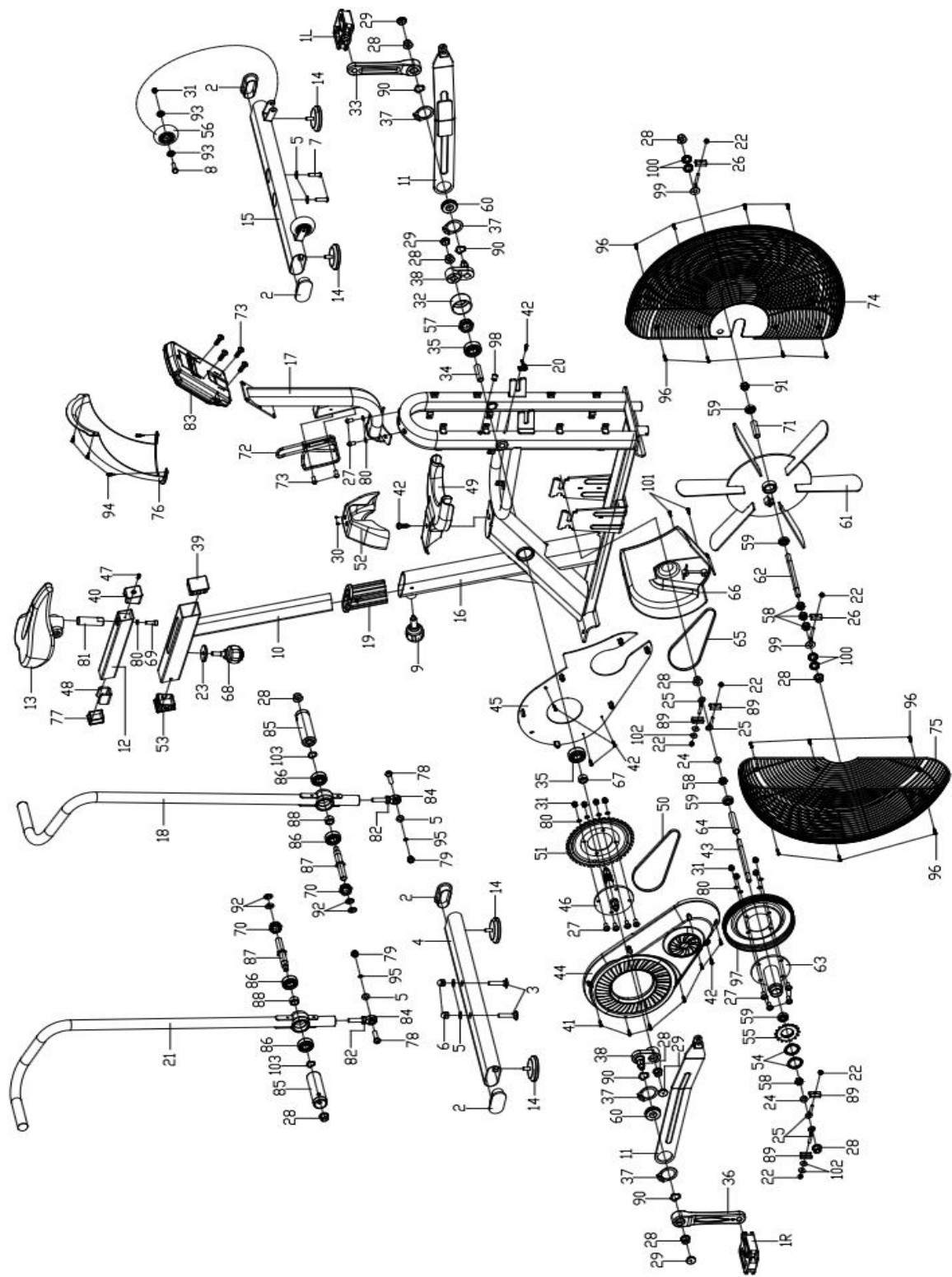

Список комплектующих частей

№	Описание	Кол-во	№	Описание	Кол-во
1	Педаль	1	53	Втулка сиденья	1
2	Заглушка 3	4	54	Гайка	2
3	Болт	2	55	Колесо цепи 1	1
4	Задний стабилизатор	1	56	Колесо	2
5	Плоская шайба	6	57	Фиксирующая гайка	1
6	Гайка	2	58	Фиксирующая гайка 2	5
7	Болт 1	2	59	Подшипник	4
8	Болт 2	2	60	Подшипник	2
9	Регулировочная ручка	1	61	Колесный диск	1
10	Вертикальная стойка сиденья	1	62	Вал маховика	1
11	Система привода	2	63	Привод	1
12	Рама сиденья	1	64	Втулка привода	1
13	Сиденье	1	65	Ремень	1
14	Ограничитель	4	66	Кожух цепи 3	1
15	Передний стабилизатор	1	67	Фиксатор	1
16	Основная рама	1	68	Регулировочная ручка	1
17	Консоль в сборке	1	69	Болт 3	1
18	Левый поручень	1	70	Гайка	2
19	Втулка	1	71	Внутренний корпус маховика	1
20	Кабель	1	72	Держатель бутылки	1
21	Правый поручень	1	73	Винт 3	6
22	Гайка	6	74	Передний кожух	1
23	Гайка 2	1	75	Задний кожух	1
24	Плоская шайба	2	76	Кожух маховика	1
25	Болт	4	77	Заглушка направляющей	1
26	Гайка	2	78	Болт 3	2
27	Болт 1	10	79	Гайка	2
28	Гайка	10	80	Пружинная шайба	11
29	Кожух кронштейна	4	81	Фиксирующий вал сиденья	1
30	Винт 1	2	82	Гайка	2
31	Гайка	10	83	Консоль	1
32	Кольцо	1	84	Соединение	2
33	Левый кронштейн	1	85	Рычаг	2
34	Фиксатор	1	86	Подшипник	4
35	Подшипник	2	87	Рычаг	2
36	Правый кронштейн	1	88	Вал рычага	2
37	Пружина	4	89	Прокладка	4
38	Кронштейн привода	2	90	Прокладка	4
39	Заглушка квадратная	1	91	Фиксирующая гайка	1
40	Заглушка	1	92	Прокладка	4
41	Винт 1	6	93	Подшипник	4
42	Винт 2	6	94	Винт 5	4
43	Вал маховика	1	95	Пружинная шайба	2
44	Кожух цепи 1	1	96	Винт 2	14
45	Кожух цепи 2	1	97	Колесо	1
46	Ось	1	98	Заглушка	1
47	Винт 4	1	99	Фиксирующий болт	2
48	Регулятор	1	100	Прокладка	4
49	Верхний кожух	1	101	Винт 2	2
50	Колесо цепи	1	102	Прокладка	2
51	Ремень	1	103	Прокладка	2
52	Кожух	1			

Технические характеристики

Привод	ременной/цепной
Тип рамы	высокопрочная с антикоррозийной обработкой
Система нагружения	аэродинамическая
Тип педального узла	трехкомпонентный шатун
Сиденье	спортивная подушка анатомической формы
Регулировка положения сиденья	по горизонтали и вертикали
Рукоятки	подвижные поручни профессионального уровня с мягкой оплеткой
Тип консоли	монохромный LCD дисплей
Общее кол-во программ	8
Спецификация программ	ручной режим, целевое время, целевая дистанция, целевой расход калорий, интервал 10/20, интервал 20/10, интервал пользователя, пульсозависимая программа
Показания консоли	время, скорость, дистанция, калории, пульс, ватты, темп, целевое время, интервал
Дополнительные функции	встроенный приемник для беспроводной передачи частоты сердечного ритма
Язык интерфейса	русский/английский
Подставка под планшет/смартфон	есть
Транспортировочные ролики	есть
Держатель для бутылки	есть
Компенсаторы неровностей пола	есть
Длина в рабочем состоянии, см	133
Ширина в рабочем состоянии, см	65
Высота в рабочем состоянии, см	128
Вес нетто, кг	50
Вес брутто, кг	57
Максимальный вес пользователя, кг	160
Подключение к сети	не требует подключения
Гарантийный срок	24 мес.
Страна изготовления	КНР
Производитель	Fitathlon Group (подразделение в Германии)

Оборудование сертифицировано в соответствии с Техническим Регламентом Таможенного Союза.

*Производитель оставляет за собой право вносить изменения в конструкцию тренажера, не ухудшающие значительно его основные технические характеристики.

Все актуальные изменения в конструкции либо технических спецификациях изделия отражены на официальном сайте поставщика оборудования ООО «ФИТАТЛОН»: **www.fitathlon.ru**

Последнюю версию Руководства пользователя можно найти на сайте поставщика ООО «ФИТАТЛОН»: **www.fitathlon.ru**



Внимание

Тренажер предназначен для домашнего и коммерческого использования.

